

共に挑み、明日を創る。



チヨダウーテ

# CHIYODA GYPSUM BOARD

チヨダせっこうボード  
総合カタログ

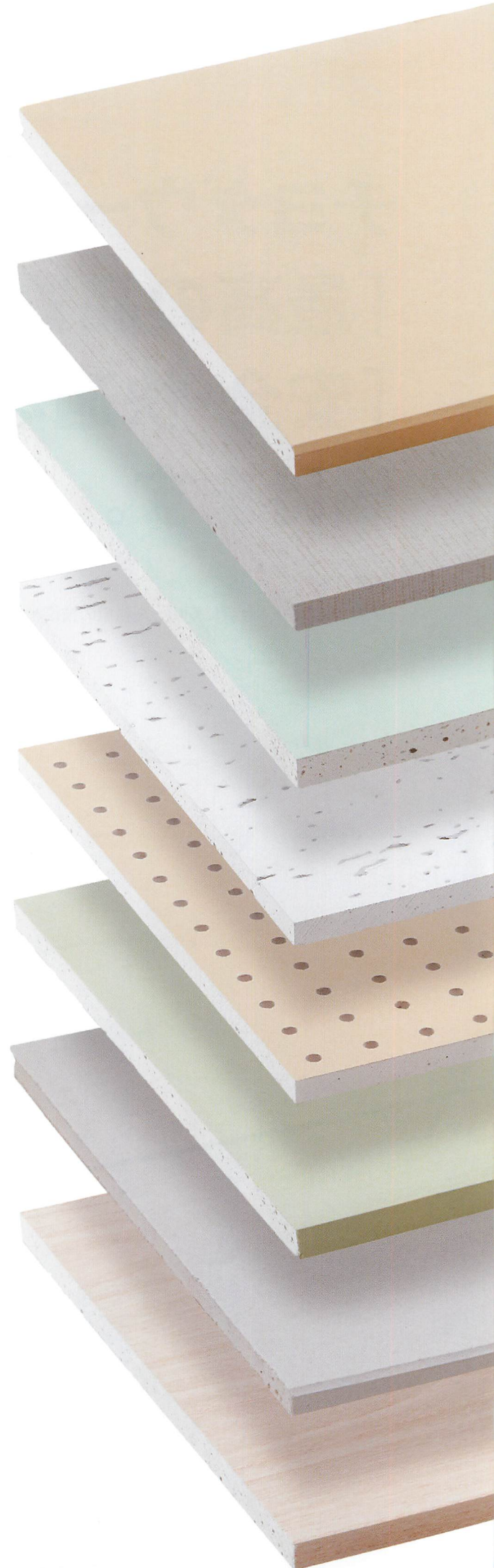



# チヨダウーテは 「最高の品質」と「独自技術」で 「安全・快適な生活空間」を 届けます。

私たちの使命。

それは、環境・人・社会に配慮した独自の技術と発想で、日本の生活空間を支え続けることです。

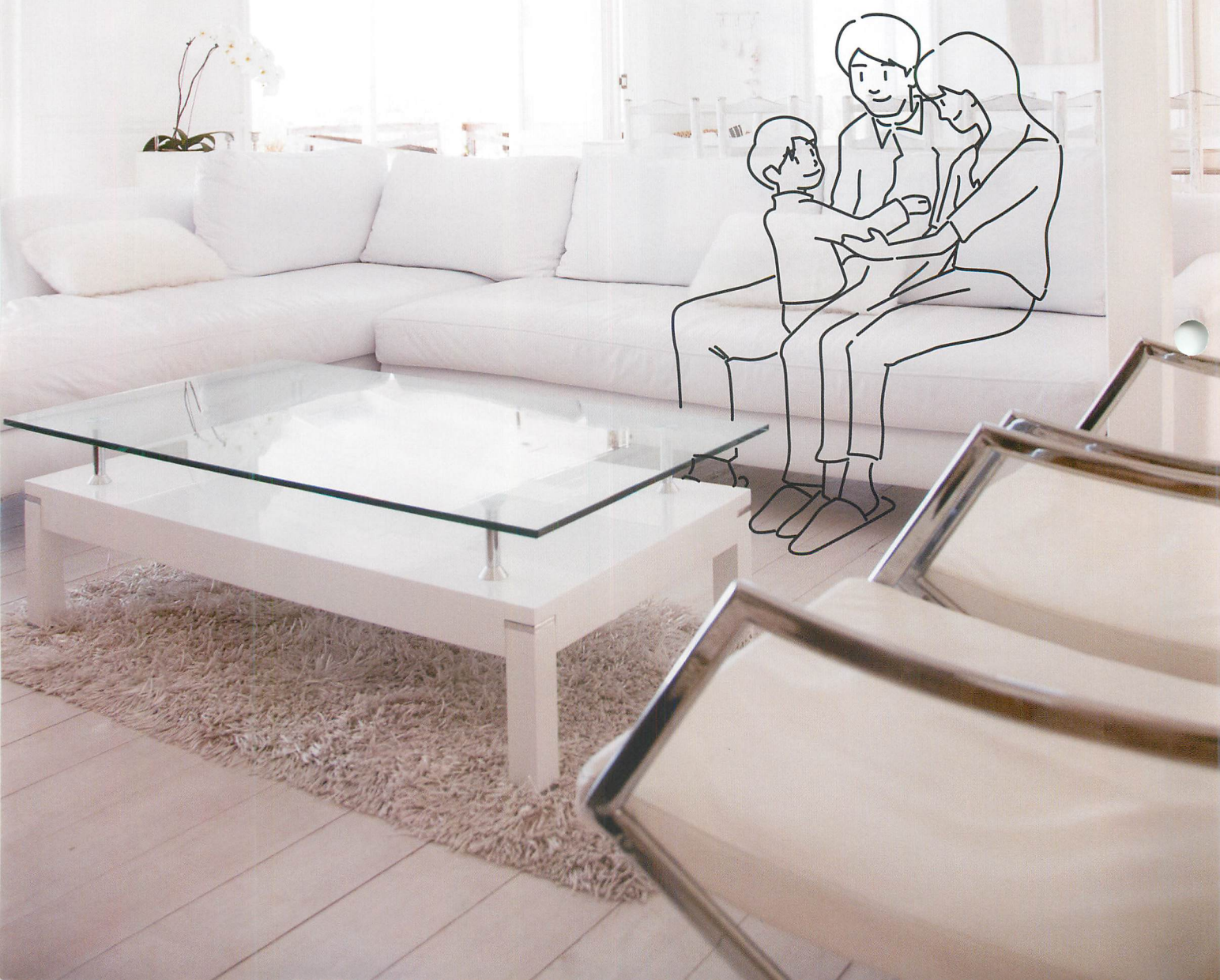



# CONTENTS

## せっこうボード

- 03 魅力いっぱいな建材「せっこうボード」
- 04 チヨダウーテのSDGsへの取り組み
- 05 せっこうボード 製品一覧
- 07 **強化せっこうボード** チヨダ強化せっこうボード
- 08 **普通硬質せっこうボード** チヨダゼナジーボード
- 09 **X線遮へい  
せっこうボード** スキュータムボード
- 10 **磁石が付く  
せっこうボード** チヨダMAG+ボード
- 11 **外壁用せっこうボード** チヨダ外壁ボード
- 12 **抗ウイルス・抗菌ボード** チヨダウイルスガードボード
- 12 **抗ウイルス** 抗ウイルスフネンジプスター
- 13 **せっこうボードと  
壁紙の融合** さりりウォール
- 14 **吸放湿せっこうボード** チヨダさわやかせっこうボード
- 15 **ホルムアルデヒド  
吸着分解ボード** チヨダFCボード
- 16 **せっこうボード** チヨダせっこうボード
- 16 **吸音ボード** チヨダ吸音ボード
- 17 **シーリング  
せっこうボード** チヨダ耐水ボード
- 17 **構造用せっこうボード** チヨダ構造用せっこうボード
- 18 **普通硬質せっこうボード** チヨダ耐力ボード
- 18 **不燃積層せっこうボード** チヨダエースボード
- 19 **防湿フィルム貼り  
せっこうボード** チヨダ高気密ボード
- 19 **電磁波シールド  
せっこうボード** チヨダスーパーボード
- 20 **せっこうラスボード** チヨダせっこうラスボード

## 化粧せっこうボード

- 22 **吸放湿せっこうボード** チヨダさわやか押入れボード
- 23 **化粧せっこうボード** チヨダ押入れボード
- 24 **化粧せっこうボード** チヨダプリントボード
- 24 **化粧せっこうボード** チヨダパールG
- 25 **化粧せっこうボード** 抗ウイルスフネンジプスター
- 25 **化粧せっこうボード** ジプスター、フネンジプスター、フネンコスモトーン

## せっこうボード加工品

- 27 **出隅専用加工ボード** コーナーボード
- 28 **デッキプレート  
専用加工ボード** チヨダデッキ下ボード
- 28 **ビスピッチ付きボード** チヨダマークボード
- 28 **間接照明** VLP

## 関連製品

- 29 **高性能グラスウール** EARTHWOOL® (アースウール)
- 30 **ガラス繊維クロス入り  
セメントボード** AQUAPANEL® (アクアパネル)
- 31 **けい酸カルシウム板** チヨダセラボード
- 31 **スレート波板** チヨダセラ波型スレート
- 31 **天井点検口** 天井点検口
- 32 **フレキシブル板** チヨダセラフレキ
- 32 **フレキシブル板** チヨダオートフレキ
- 33 **けい酸カルシウム板、  
フレキシブル板** チヨダカラーケイカル板・  
チヨダカラーフレキ
- 33 **チヨダセラボード/  
チヨダセラフレキ** 有孔板
- 34 **珪藻土入り床下調湿材** さわやかヘルスグレイン

## 施工用資材・関連資材

- 35 **隙間充填材** スキマナイト
- 35 **耐火遮音壁用充填材** FRフェルト
- 35 **耐火遮音壁用充填材** チヨダ耐火シール
- 35 **壁面用隙間充填材** ウレタンシール・アクリルシール
- 36 **耐火壁用隙間充填材** Gコーク
- 36 **ボード直張り用接着剤** CAボンド
- 36 **ボード重ね張り用  
接着剤** MK2
- 36 **遮音対策接着剤** SDボンド
- 37 **目地処理用パテ材** ジョイントコンパウンド
- 37 **目地処理用テープ** ファイバーテープ
- 37 **出隅部分補強材** コーナービード
- 37 **1枚張り耐火壁専用  
目地ジョイナー** ワンジョイナー
- 37 **ボード用接着剤** 炭カルボンド
- 38 **1枚張り耐火壁専用ビス** チヨダスクリュービス
- 38 **耐力壁専用ビス** TGビス
- 38 **ボード用接着剤、  
耐火遮音間仕切壁用** チヨダボード用接着剤
- 38 **専用ビス** チヨダMAG+ボードビス(木下地用)
- 38 **専用釘** チヨダ外壁ボード耐力壁専用釘

## せっこうボード関連資料

- 39 せっこうボード製品のJIS
- 40 各種物性の試験方法概要
- 41 JIS製品規格値
- 43 防火材料の種類
- 44 防火材料
- 45 内装制限一覧表
- 46 せっこうボード製品の製造工程
- 47 せっこうボードとりサイクル ZERO EMISSION-ORIENTED PLANTS
- 49 施工方法

## 魅力いっぱいな建材「せっこうボード」

色々な建物に使われているのには理由があります。それはせっこうボードにはたくさんの魅力があるから。チヨダウーテのせっこうボードの特徴をご紹介します。



### 火に強い

チヨダウーテのせっこうボードは火に強く、建物を火災から守ります。チヨダウーテでは用途によって選べる様々な種類の不燃せっこうボードを取り揃えています。



### 遮音

チヨダウーテのせっこうボードには音を通しにくい性質があります。快適でプライバシーのある生活をせっこうボードが守ります。その他の資材と組み合わせることで更に優れた遮音性能を発揮します。



### 断熱

チヨダウーテのせっこうボードを使えば1年を通して室内を快適な環境に近づけ、冷暖房の効率を高めることができます。



### 寸法変化が 少ない

チヨダウーテのせっこうボードは湿度や温度の影響による寸法変化がほとんどありません。



### 加工しやすい

チヨダウーテのせっこうボードは市販のカッターやナイフで切れ目を入れるだけで簡単に切断が出来るので現場での施工も簡単に行えます。

## せっこうボードが火に強いワケ

せっこうボードには結晶水が含まれており、せっこうボード1枚には約3ℓの水が含まれています。

これを30坪の住宅に換算すると、一軒あたり約800ℓの水で守られていることとなります。

火災が起き、火がせっこうボードに触れた瞬間に結晶水が水蒸気となって蒸発をします。この結晶水が熱を抑える働きをするので、全て蒸発しきるまで、せっこうの温度が一定温度以上になりません。

この特徴によってせっこうボードは火災の延焼防止に効果を発揮しています。

床面積1m<sup>2</sup>当たりの石膏ボード使用量と焼損面積

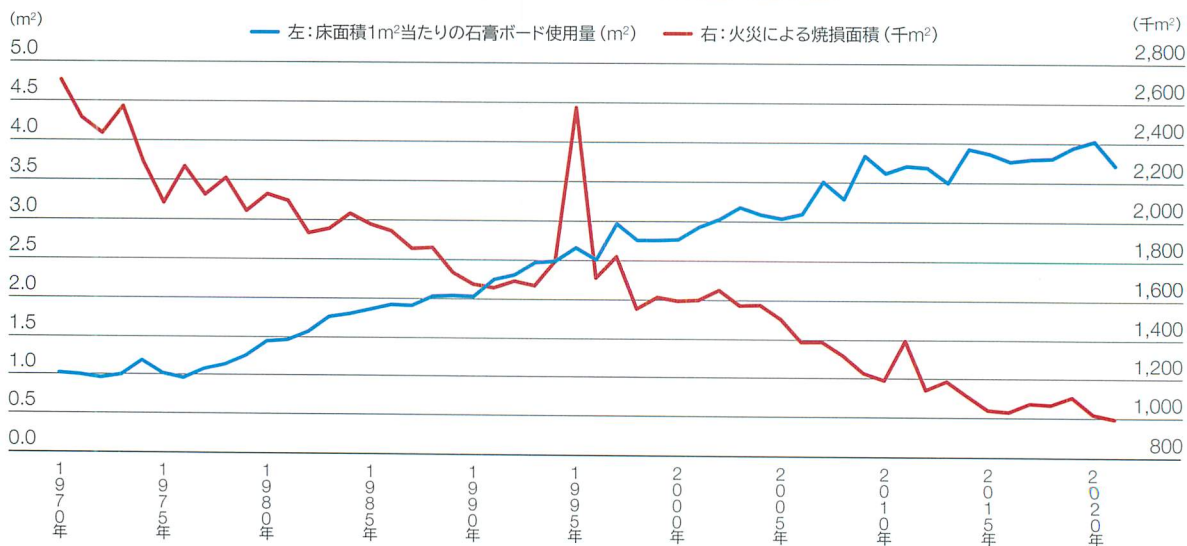

注1) 1m<sup>2</sup>当たりの石膏ボード使用量 (m<sup>2</sup>): 石膏ボード出荷量 / 建築着工床面積

注2) 1995年と2011年に焼損面積が増加していますが、これは阪神・淡路大震災及び東日本大震災の影響によるものです。(出典: 菅原進一 東京大学教授最終講義)



# SDGsへの取り組み

## 事業活動を通じたSDGsへの貢献

チヨダウーテは、事業活動を通じて新たな経済的・社会的価値を生み出し、安全と環境に寄与していくことを目指しています。主要な取り組みを紹介します。

### 温室効果ガス排出削減への貢献

せっこうボードの製造工程で必要となる熱源を、石油燃料を利用したボイラーから、木質系バイオマスを利用したボイラーへの転換により、今後も、製品のライフサイクル全体にわたったCO2の排出削減に向けて取り組みを続けます。



### 循環型社会への貢献

せっこうボードは、ボード用原紙に新聞古紙や段ボールなどの再生紙を使用し、原料の石膏には火力発電所などから排出される副生せっこうを利用した製品です。チヨダウーテでは、更に建築現場などから発生するせっこうボード廃材を回収し、原料石膏の一部として再利用しています。今後、せっこうボードからせっこうボードへの循環を促進し廃棄物削減への取り組みを続けます。



## 重点分野への取り組み

チヨダウーテで、重点的に取り組んでいる課題とSDGsの関係性を紹介します。

### 社会 事業活動を通じて、社会課題の解決に貢献する。

#### 時短建材による現場での施工効率化

建築現場では、就業者数の減少、高齢化が課題となっており、政府からも建設現場の生産性を向上させるとのメッセージが発信されています。チヨダウーテでは、現場での施工性を向上させた製品を開発し、働き方の改善に貢献しています。



### 環境 事業活動を通じて、環境負荷低減に貢献する。

#### 廃石膏のリサイクル化

せっこうボードは、建物の壁や天井の内装材として広く利用されている建材です。一方で、建物を解体する時には廃石膏が発生し、その多くは埋め立て処分されています。処分場の残余容量が逼迫していることから、廃石膏の原料化が業界の課題となっていました。株式会社トクヤマ・チヨダジプサム（株式会社トクヤマと共同設立）にて、再生石膏の100%リサイクルを事業化し、業界の課題に貢献しています。



トクヤマ・チヨダジプサムが  
第46回環境賞の環境大臣賞を受賞しました

株式会社トクヤマと共同で設立した株式会社トクヤマ・チヨダジプサムが行っている廃せっこうボード石膏粉の「結晶大型化による再生石膏の100%リサイクル技術の開発と事業化」が評価され、第46回環境賞の環境大臣賞を受賞しました。



環境賞



トクヤマ・チヨダジプサムが  
第20回グリーン・サステナブルケミストリー賞  
の環境大臣賞を受賞しました

株式会社トクヤマ・チヨダジプサムは、株式会社トクヤマと共同で「石膏ボードのリサイクル技術の開発」により公益社団法人新化学技術推進協会の第20回（2020年度）グリーン・サステナブルケミストリー（以下、GSC）賞「環境大臣賞」を受賞しました。この賞は、グリーン・サステナブルケミストリーの推進に貢献する優れた業績が表彰されるもので、環境技術の発展に著しく貢献した団体に与えられます。





# せっこうボード 製品一覧

製品名	記号	掲載ページ	追加機能 (チヨダせっこうボードを基準とした場合)
チヨダ強化せっこうボード タイプX			
チヨダ強化せっこうボード タイプV			耐火
チヨダ強化せっこうボード タイプV網入り	GB-F	07	
チヨダ強化せっこうボード タイプV耐水BK			耐火・耐水・防カビ
チヨダゼナジーボード	GB-R-H	08	強度・遮音
チヨダスキュータムボード	—	09	X線遮へい
チヨダMAG+ボード	—	10	磁性材(磁石につく材料)
チヨダMAG+ボード タイプV			
チヨダ外壁ボード	—	11	耐火・耐力・耐水・防カビ
チヨダウイルスガードボード	—	12	抗ウイルス・抗菌
チヨダさわやかせっこうボード	GB-R-Hc	14	調湿
チヨダFCボード	GB-R	15	ホルムアルデヒド吸着分解
チヨダさわやかFCボード	GB-R-Hc		調湿・ホルムアルデヒド吸着分解
チヨダせっこうボード	GB-R	16	—
チヨダ不燃吸音ボード			
チヨダ化粧吸音ボード	—	16	吸音
チヨダ不燃特殊吸音ボード			
チヨダ耐水ボード	GB-S	17	耐水
チヨダ不燃耐水ボード		17	不燃耐水
チヨダ構造用せっこうボード A種	GB-St-A	17	耐力
チヨダ構造用せっこうボード B種	GB-St-B		
チヨダ耐力ボード	GB-R-H	18	耐力
チヨダエースボード	GB-NC	18	9.5mmの軽量不燃材料
チヨダ高気密ボード	—	19	防湿(高気密シート付属)
チヨダスーパーボード	—	19	電磁波シールド(アルミニウム箔付属)
チヨダせっこうラスボード	—	20	塗り壁用加工
	GB-L		

注1) せっこうボード製品の厚さ、幅、長さなどはJIS規格範囲内で製造しております。  
 注2) せっこうボードの原紙には若干の色違いがある場合がございます。



用途	厚さ (mm)	認定番号	製品カラー
耐火・準耐火遮音構造	12.5、15.0、21.0mm	NM-8615	
	12.5、15.0、21.0、25.0mm		
耐火・準耐火遮音構造	15.0mm	NM-4498	
	12.5mm		
耐火遮音構造、 表面強度が必要な箇所、木造住宅の床	15.0、21.0mm	NM-3964	
	9.5mm		
X線遮蔽が必要な箇所	12.5mm	NM-1139	
	18mm		
一般壁/天井	12.9mm	NM-8619 (基材のせっこうボード)	
	15.4mm		
外壁	12.9mm	NM-8615 (基材のせっこうボード)	
	9.5mm		
一般壁/天井	9.5mm	—	
一般壁/天井	9.5mm	QM-1035	
	12.5mm		
一般壁/天井	9.5mm	QM-0977 (2)	
	12.5mm		
一般壁/天井	9.5mm	NM-5058 (2)	
	12.5mm		
一般壁/天井	9.5mm	QM-9828	
	12.5mm		
一般壁/天井	9.5mm	NM-8619	
	12.5mm		
一般壁/天井	9.5mm	QM-0977 (2)	
	12.5mm		
一般壁/天井	9.5mm	NM-5058 (2)	
	12.5mm		
一般壁/天井	9.5mm	QM-9828	
	12.5mm		
天井	15.0mm	NM-8619	
	9.5mm		
天井	9.5mm	NM-4961 (2)	
	9.5mm		
一般壁/天井	9.5mm	QM-9822	
	12.5mm		
一般壁/天井	9.5mm	NM-4961 (2)	
	12.5mm		
一般壁/天井	9.5mm	QM-0493	
	12.5mm		
一般壁/天井	12.5mm	NM-9346	
耐力壁の構成材	12.5mm	NM-8615	
木造住宅の耐力壁	12.5mm	NM-1139	
不燃で薄手化が必要な箇所	9.5mm	NM-2817	
内部結露防止箇所	9.5mm	QM-9828	
	12.5mm		
情報漏えい防止箇所	12.5mm	NM-8619	
	7mm		
塗り壁下地	9.5mm	NM-8617 (せっこうプラスター塗布の場合)	
	9.5mm		

注3)化粧せっこうボードは同一ロットでも色調の違い、柄パターンの差異が発生する場合があります。  
 ※注1.2.3の場合、せっこうボード製品の基本的な性能には影響しませんので製品不良には該当しないものと考えております。





強化せっこうボード **GB-F** 耐火・準耐火遮音構造

## 三洋 強化せっこうボード

耐火構造や準耐火構造用部材として使用され、近年では木造耐火・大型木造建築物の増加により需要が増えています。タイプXには無機繊維を、タイプVには無機繊維と無機骨材を、タイプV網入りには無機繊維と無機骨材及びガラス網を添加して、耐火性を向上させています。また、タイプV耐水BKは、タイプVに防水性・防カビ性を付加した製品です。



### 強化せっこうボードタイプV耐水BKとは？

せっこうボードの弱点である「雨掛かり」を克服し、施工中の方が一雨掛かりに対し、吸水とカビの発生を抑制します。

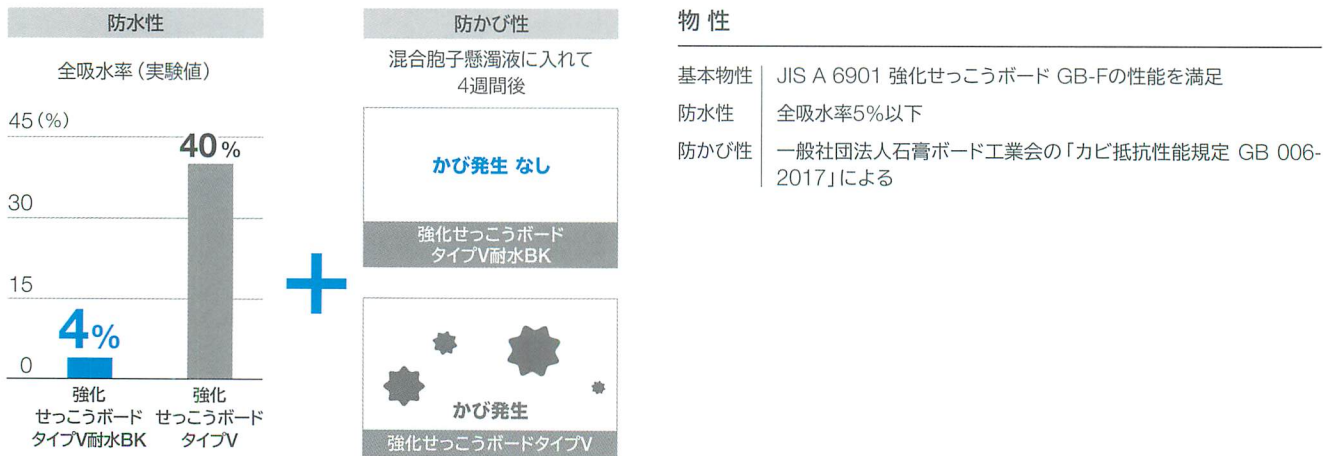

### ラインナップ

商品名(略号)	厚さ(mm)	防火材料の種類	認定番号
タイプV(GB-F(V))	12.5,15.0,21.0,25.0		
タイプX(GB-F)	12.5,15.0,21.0	不燃材料	NM-8615
タイプV網入り15mm <sup>*</sup> (GB-F(V)網入り)	15.0		
タイプV耐水BK (GB-F(V)防水防カビ仕様)	12.5 <sup>*</sup>	不燃材料	NM-4498
	15.0,21.0,25.0	不燃材料	NM-3964



製品情報は  
こちらを  
ご確認ください

※受注生産対応品





普通硬質せっこうボード **GB-R-H** 耐火遮音構造、表面強度が必要な箇所、木造住宅の床

## チヨダ ゼナジーボード

せっこうボードの比重を高め、表面硬度を上げたせっこうボードです。  
 硬質かつ高密度なので、学校や病院の壁など、  
 強度が要求される区画壁の構成材に適しています。  
 また、壁材・床材に使用することで遮音性が向上します。  
 ゼナジーボードを使用した耐火遮音構造については、耐火・準耐火・遮音構造カタログ、  
 ゼナジー床遮音システムの詳細については、個別カタログをご参照ください。  
 (ゼナジーボードを1枚張りする場合は、TGビス (5.3φ×32) の使用をお勧めします。)



### ゼナジーボードの利用例 木造住宅向 ゼナジー床遮音システム

ゼナジーボードとSDボンド (制振接着剤) 等の組合せにより、優れた遮音性を実現しました。

#### 根太レス工法 タイプC

集合住宅推奨仕様 1時間準耐火に適合

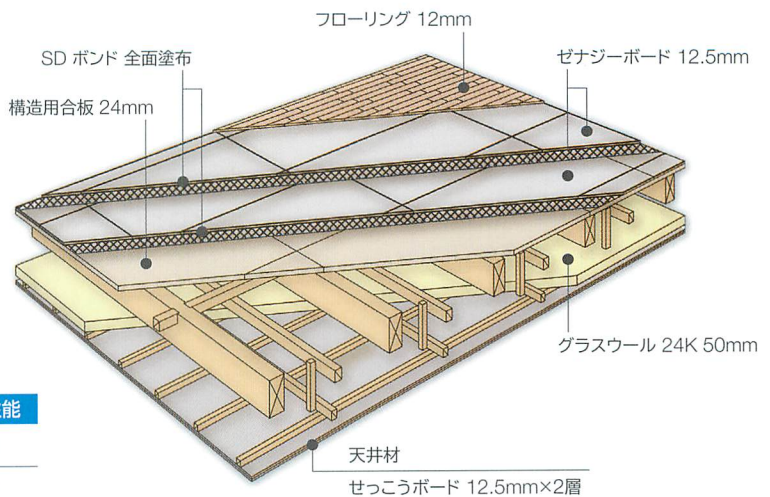
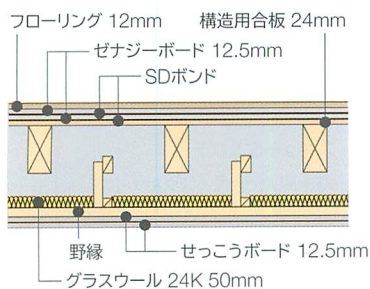

#### 床遮音性能

重量衝撃音レベル LH-56

軽量衝撃音レベル LL-49

### ラインナップ

商品名	厚さ (mm)	防火材料の種類	認定番号
ゼナジーボード	9.5	不燃材料	NM-1139
	12.5		



製品情報は  
こちらを  
ご確認ください





X線遮へいせっこうボード

X線遮蔽が必要な箇所

## スキュータムボード

技研興業株式会社×チヨダウーテ株式会社 共同開発品 特許番号第5700844号

スキュータムボードは、鉛を使用せずに鉛に準じた遮蔽性能を持つ、硫酸バリウムを主たる遮蔽材として使用したせっこうボードです。せっこうボード製品と同様にリサイクル可能で環境にやさしい製品です。

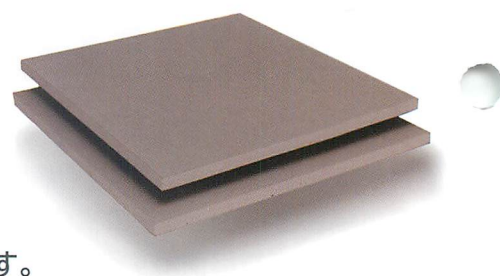

### 厚み12.5mmスキュータムボード 利用時の目地部処理方法

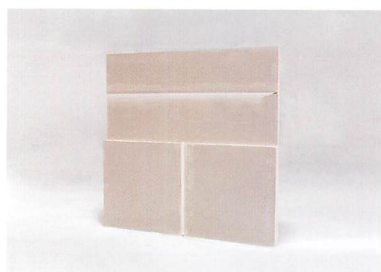

1層目と2層目など、張り合わせるボード全ての目地にスキュータムパテを埋めて下さい。

### 厚み18mmスキュータムボード 利用時の目地部処理方法



ボードの木口と木端にスキュータムパテを盛りつけて、ボードを突き付けます。

### 副資材情報

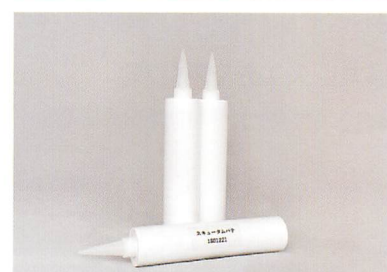

スキュータムパテ  
カートリッジ式 330ml/本

## ラインナップ

商品名	厚さ (mm)	防火材料の種類	認定番号
スキュータムボード	12.5	不燃材料	NM-3242
	18.0		

スキュータムボード12.5mmの遮蔽性能(規格値)

試験体	鉛当量 (mmPb) <採用箇所例>		
	100kV <レントゲン室>	125kV <CT室>	150kV <CT室>
スキュータムボード1枚	1.00	0.65	0.45
スキュータムボード2枚	2.00	1.25	0.85

スキュータムボード18mmの遮蔽性能(規格値)

試験体	鉛当量 (mmPb) <採用箇所例>
	100kV <レントゲン室>
スキュータムボード1枚	1.50



製品情報は  
こちらを  
ご確認ください



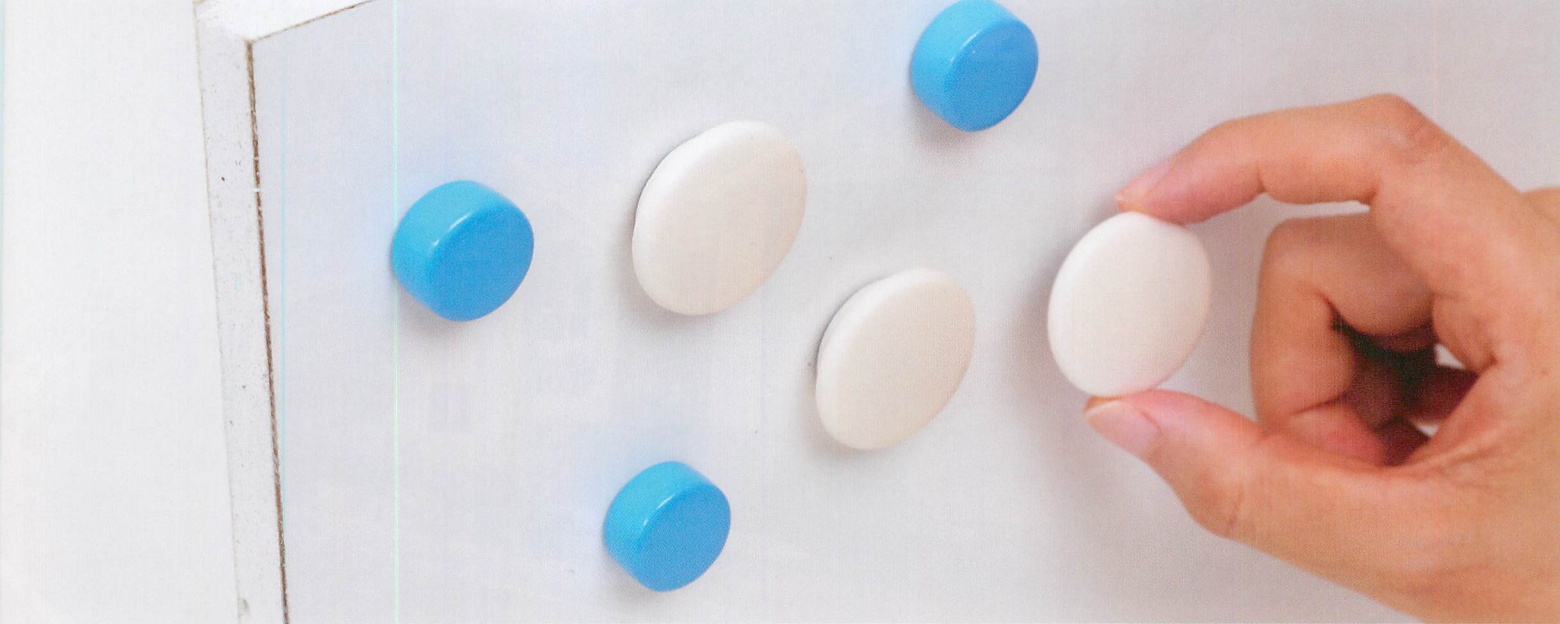

磁石が付くせっこうボード

一般壁 / 天井

## チヨダ MAG+ボード

せっこうボードに、0.4mmの特殊磁性材を貼り合わせた磁石が付くせっこうボードです。一般的な居室の壁としてお使いいただけるほか、耐衝撃性に優れているので強度が要求される部位の構成材にも適しています。ボードの仕上げ面が白いため、下地の色がクロスや塗装に響きません。



### 磁石保持力比較

磁石 (種類)	ネオジウム (耐荷重1kg)		ネオジウム (耐荷重2kg)		フェライト (A4コピー用紙12枚)	
	小物 (630g)	A4コピー用紙	小物 (630g)	A4コピー用紙	小物 (630g)	A4コピー用紙
磁石で固定したもの	小物 (630g)	A4コピー用紙	小物 (630g)	A4コピー用紙	小物 (630g)	A4コピー用紙
チヨダMAG+ボード素地	×	17枚	○	22枚	—	17枚
チヨダMAG+ボード/クロス仕上げ	×	16枚	○	21枚	—	16枚
チヨダMAG+ボード/クロス仕上げ (パテ処理)	×	13枚	×	19枚	—	13枚

※上記のデータは目安値です。保証値ではありません。 ※クロスは「(株)アサヒペンフリッシュ KW-54」です。  
 ※磁石の保持力は磁石の種類、大きさや壁紙の厚さ、柄 (凹凸)、表面の滑り具合により変わります。

### ラインナップ

商品名	厚さ (mm)	防火材料の種類	認定番号
チヨダMAG+ボード	12.9	不燃材料	NM-8619(基材のせっこうボード)
	15.4		
チヨダMAG+ボード タイプV	12.9	不燃材料	NM-8615(基材のせっこうボード)

商品名	寸法 (mm)	入数
チヨダMAG+ボード ビス (木下地用)	Φ3.9 × 41mm	100本/巻 (箱)

ビス使用本数 (ボード1枚あたり)

ボード寸法	使用本数
3×6	50本



製品情報は  
こちらを  
ご確認ください





外壁下地用せっこうボード

外壁

## チヨダ 外壁ボード

せっこうボードに耐水剤と防カビ剤を添加し、高湿度環境下でも強度の保持を可能にしました。火に強いせっこうを基材としたチヨダ外壁ボードを外壁下地用面材としてお使いいただくことで、火災にも地震にも強い家づくりが可能となります。チヨダ外壁ボードを使用した耐力壁と防火構造の詳細については、個別カタログをご参照ください。



### チヨダ外壁ボード製品概要

#### 透湿性能

チヨダ外壁ボードの透湿率は、合板の20倍以上。(測定値) 壁内結露のリスクを軽減し、大切な家を長く健康に保ちます。



沸騰したお湯を注いだビーナーに面材で蓋をした上にガラス製シャーレをかぶせ、くもり具合から湿気の透過性を確認。チヨダ外壁ボードは約5分で湿気の透過が確認されました。

#### 防水・防かび性能

チヨダ外壁ボードは、外装下地材として耐力壁大臣認定を取得。防かび性能も兼ね備える為、安心してお使いいただけます。

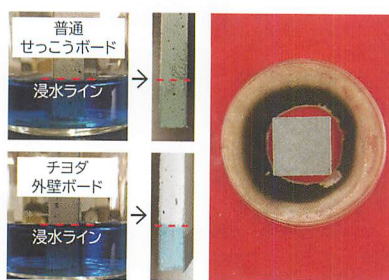

青色水にチヨダ外壁ボードとせっこうボードを1時間浸して吸水性を確認。

JIS A 6901 に準拠した防かび性能試験を実施し、木質系面材に比べ高い防かび性能を確認。

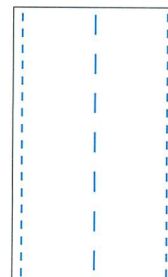

チヨダ外壁ボードにはあらかじめ「くぎ位置マーク」が印刷されています。

- 留付間隔
  - 外周 約75mm間隔
  - 中通り 約225mm間隔
- 耐力壁 壁倍率
  - 標準仕様 2.6倍
  - 入隅仕様 2.6倍

※「くぎ位置マーク」は長辺方向のみですが、外周部のくぎ打ちは短辺方向も必須です。短辺方向については現場で印字の上、忘れずくぎ打ちを行ってください。

※「くぎ位置マーク」は印刷の都合等により若干のスレが生じる場合があるため、あくまで目安とし、必ず標準施工仕様書に規定する寸法を守って施工してください。

#### ラインナップ

商品名	厚さ (mm)	防火材料の種類	認定番号
チヨダ外壁ボード (ボード用原紙張ガラス繊維混入せっこう板)	9.5	準不燃材料	QM-1040

商品名	寸法 (mm)	入数	仕様
チヨダ外壁ボード耐力壁専用釘 CG-NZ50	φ2.75×50mm	2,250本/箱	ワイヤ連結225本×10巻/箱 電気亜鉛めっき処理

釘使用本数 (ボード1枚あたり)

ボード寸法	使用本数
3×9	107本
3×10	117本



製品情報は  
こちらを  
ご確認ください





抗ウイルス・抗菌ボード 一般壁 / 天井

## チヨダ ウイルスガードボード

せっこうボード表面の化粧シートに抗ウイルス・抗菌性を付与しました。化粧シート表面の抗ウイルス剤に、ウイルス・菌が付着すると、抗ウイルス・抗菌性能が発現し、ウイルス・菌を減少させます。

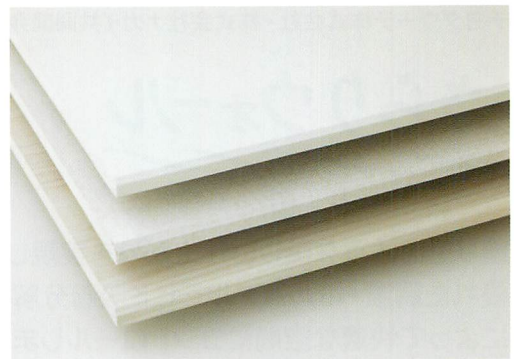

### チヨダウイルスガードボード製品概要

SIAA認証を取得しました!



SIAAマークはISO21702法により評価された結果に基づき、抗菌製品技術協議会ガイドラインで品質管理・情報公開された製品に表示されています。

SIAAマークはISO22196法により評価された結果に基づき、抗菌製品技術協議会ガイドラインで品質管理・情報公開された製品に表示されています。

#### 注意事項

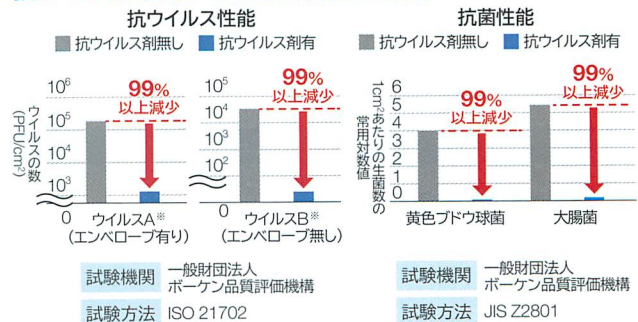

- 抗ウイルス加工は、病気の治療や予防を目的とするものではありません
- SIAAの安全性基準に適合しています

### 抗ウイルス性能・抗菌性能評価結果



※薬機法（正式名称「医薬品、医療機器等の品質、有効性及び安全性の確保等に関する法律」、旧薬事法）の関係上、ウイルス名の表記ができません。

### ラインナップ

商品名	厚さ (mm)	防火材料の種類	認定番号	柄ラインナップ
チヨダウイルスガードボード	9.5	準不燃材料	QM-1035	  

抗ウイルス・抗菌・消臭ボード 天井

## チヨダ 抗ウイルスコネンジプスター

表面塗装に抗ウイルス・抗菌・消臭性を付与した天井用化粧せっこうボードです。詳細はP26をご参照ください。







チヨダウーテ株式会社・株式会社ナガイ共同開発品

# さらりウォール

塗り壁のような美しい仕上がりを実現した高性能壁です。  
優れた調湿・ホルムアルデヒド吸着分解機能  
によって快適な空間にコントロールします。



GOOD DESIGN AWARD 2020

グッドデザイン賞 受賞



キッズデザイン賞 受賞

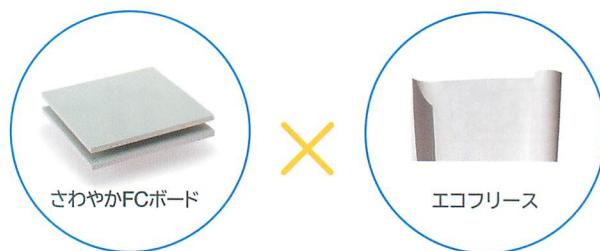

せっこうボードと壁紙の融合

透湿・通気性に優れた壁紙と、調湿・ホルムアルデヒド吸着分解機能付きのせっこうボードとの組み合わせにより、快適な住空間を作り出します。

## メリット 1 メンテナンス性

長く住まう家をいつまでも綺麗に

さらりウォールは壁紙にあらかじめ水性塗料が塗布されているため、壁紙が汚れても剥がさず上から塗料を上塗りしてメンテナンスが可能です。貼り替えのコストをかけずに新築のようにきれいな壁にできます。お子様が大きくなって壁の色をイメージチェンジしたいときにもぴったりです。



## メリット 2 意匠性

塗り壁のような意匠性を実現

水性塗料仕上げがされているため、艶のないマットな仕上がりで塗り壁のような高級感のある意匠性を実現できます。

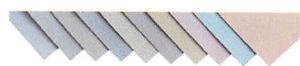

壁紙の色味は全11色あります。



## メリット 3 安全・快適性

調湿・ホルムアルデヒド吸着分解機能で安全・快適な空間に

さらりウォールの下地である「さわやかFCボード」が優れた調湿性能とホルムアルデヒド吸着分解性能を発揮します。

**調湿性能** さらりウォールはビニルクロスと通常のせっこうボードの組み合わせと比較して約6倍の調湿性能を発揮します。

通常のせっこうボードと組み合わせ

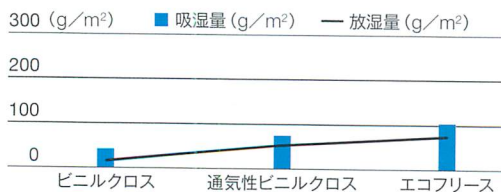

さわやかFCボードとの組み合わせ

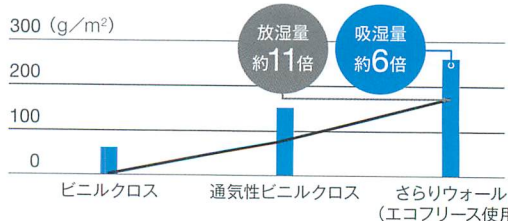

製品情報は  
こちらを  
ご確認ください

※ JIS A6901に準拠。100×100mmサイズの試験体に澱粉系接着剤で壁紙を貼付。23℃で相対湿度53%→93%→53%でそれぞれ24時間保持し重量を測定。チヨダウーテ株式会社調べ  
※ 本データは社内比較試験であり、保証値ではありません。





吸放湿せっこうボード GB-R-Hc・GB-D-Hc 一般壁/天井

## サワヤカ さわやかせっこうボード

せっこうボードに含まれる自然素材の稚内層珪藻土による吸放湿効果で、室内を快適な湿度にコントロールします。その機能は半永久的に持続し、電気を必要としないので省エネに貢献します。

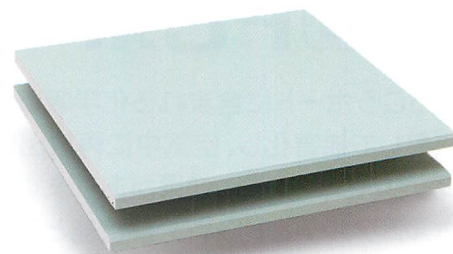

### さわやかせっこうボードのメリット

#### カビ・ダニを抑制!

高断熱住宅での結露を防ぎ、カビ・ダニの繁殖を抑えます。

さわやかボードを使用すると室内湿度が40%~70%で安定します。カビ・ダニが増殖しやすい湿度が80%以上なので、使用するだけでカビ・ダニを防ぐことが出来ます。

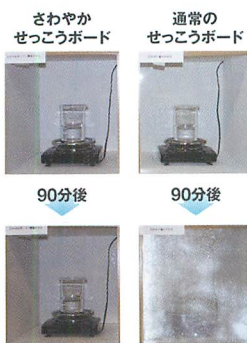
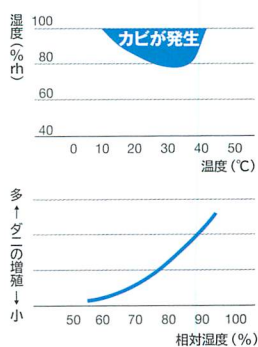

**加湿前**  
電気コンロにより水を入れたビーカーを30分間隔で加熱し、水蒸気を発生させます。

**加湿後**  
さわやかせっこうボードありのガラスはくもりが生じていません。

#### 夏場のジメジメ感を軽減!

同じエアコンの温度でも快適です。

さわやかボードを使用することで、非常に優れた調湿機能で体感温度を快適に保ち、同じ温度設定でも、より快適に過ごせます。

人が快適だと感じる温度と湿度のバランス 高温・低温または低温・多湿が理想的です。

#### 吸放湿変化実験結果

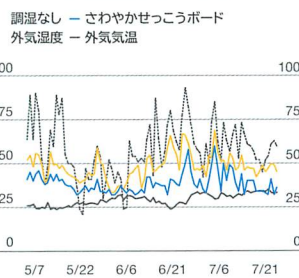

#### 調湿のメカニズム

自然素材の稚内珪藻土が湿気を吸ったり吐いたりして、湿度を調整します。

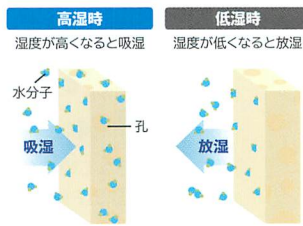

#### 調湿機能NO1!

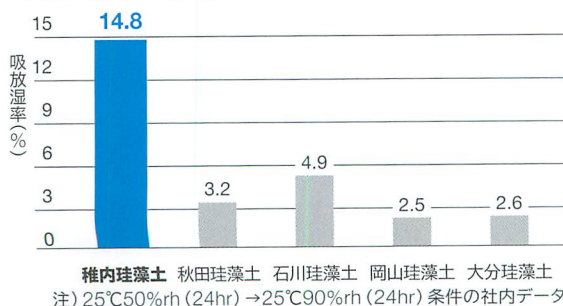

#### ラインナップ

商品名	厚さ(mm)	防火材料の種類	認定番号
さわやかせっこうボード	9.5	準不燃材料	QM-0977(2)
	12.5	不燃材料	NM-5058(2)
さわやか押入れボード	9.5	準不燃材料	QM-0977(1)
	12.5	不燃材料	NM-5058(1)



製品情報は  
こちらを  
ご確認ください





ホルムアルデヒド吸着分解ボード **GB-R・GB-R-Hc** 一般壁/天井

## チヨダ FCボード

せっこうボードに含まれる化学吸着成分がホルムアルデヒドを吸着して無害化し、空气中に再放出しないので、シックハウス対策に効果があります。稚内珪藻土を併用し、ホルムアルデヒド吸着分解機能と吸放湿機能を組み合わせた“さわやかFCボード”もあります。

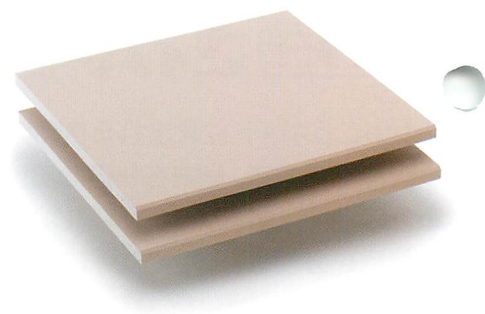

### ホルムアルデヒド吸着分解のメカニズム

化学吸着成分がホルムアルデヒドを分解して無害化し、再放出させません。

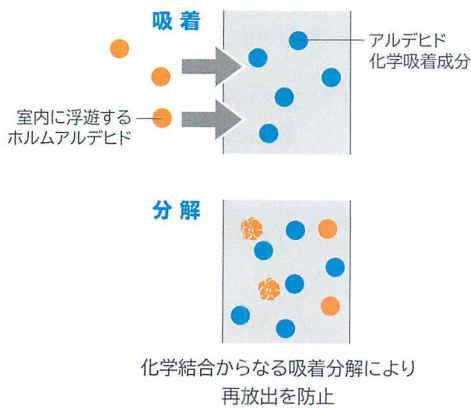

### 優れたホルムアルデヒド吸着効果

FCボード施工直前（柱が立った状態）と、FCボードと壁紙が施工された後のホルムアルデヒド濃度を測定しました。グラフは各部屋の濃度がFCボードによって低減されたことを示しています。

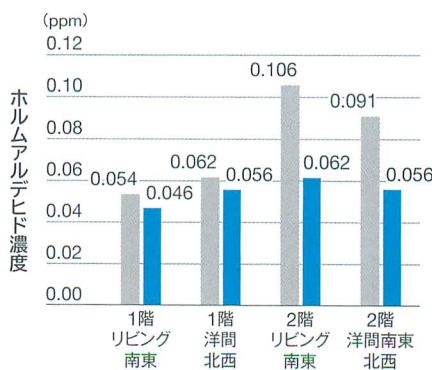

### ホルムアルデヒドを素早く分解

ミニチュアモデルを用いた模擬実験により、「FCボード」「さわやかFCボード」のホルムアルデヒド吸着性能を測定しました。グラフはホルムアルデヒドが減衰していく様子を示しています。

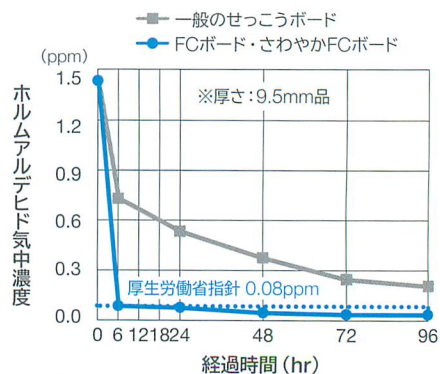

※このデータはミニチュアモデルによる実測値であり、保証値ではありません。

### ラインナップ

商品名	厚さ (mm)	防火材料の種類	認定番号
FCボード	9.5	準不燃材料	QM-9828
	12.5	不燃材料	NM-8619
さわやかFCボード	9.5	準不燃材料	QM-0977(2)
	12.5	不燃材料	NM-5058(2)



製品情報は  
こちらを  
ご確認ください



せっこうボード GB-R 一般壁/天井

## チヨダ せっこうボード

汎用的なせっこうボードで防火性、遮音性、加工性に優れています。  
厚さ9.5mmで準不燃材料、12.5mm以上で不燃材料です。



### ラインナップ

商品名	厚さ (mm)	防火材料の種類	認定番号
チヨダせっこうボード	9.5	準不燃材料	QM-9828
	12.5	不燃材料	NM-8619
	15.0	不燃材料	NM-8619

製品情報はこちらをご確認ください



吸音ボード 天井

## チヨダ 吸音ボード

せっこうボードに孔加工した天井用吸音せっこうボードです。  
背後空気層を利用した共鳴吸収原理により、音のエネルギーを減衰させる吸音材料です。  
EARTHWOOL®などのグラスウールと併用することでさらに効果があります。

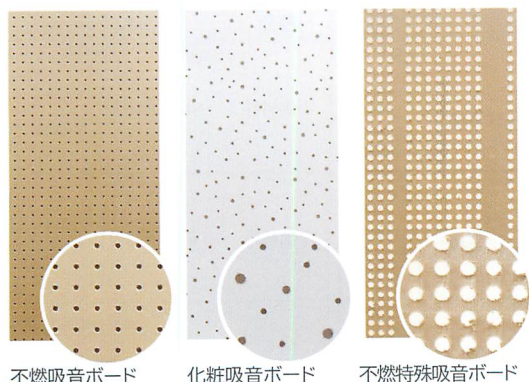
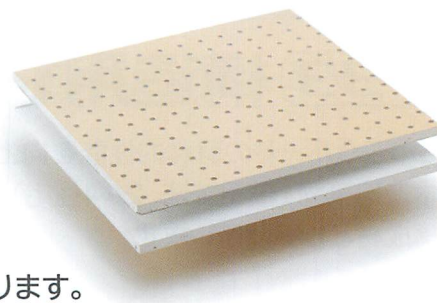

不燃吸音ボード 化粧吸音ボード 不燃特殊吸音ボード

### ラインナップ

商品名	厚さ (mm)	防火材料認定番号	孔径 (mm)	ピッチ (mm)	開孔率 (%)	表面	端部形状
不燃吸音ボード※	9.5	不燃材料 NM-4961 (2) 裏面不燃紙貼り	6	22	5.8	無塗装	直角 (カット面)
化粧吸音ボード※	9.5	準不燃材料 QM-9822 裏面不燃紙貼り	6,8,10	ランダム	3.0	白色塗装	糸面加工
不燃特殊吸音ボード※	9.5	不燃材料 NM-4961 (2) 裏面不燃紙貼り	13.4	24	24.5	無塗装	直角 (カット面)

注1) 吸音ボードと化粧吸音ボードには、認定番号の無い裏面地券紙貼りもございます。  
注2) 特殊吸音ボードには、現場で指定裏打ち材を使用することで準不燃材料となる裏打ち材なしのものもございます。  
※受注生産対応品

製品情報はこちらをご確認ください





シージングせっこうボード **GB-S** 一般壁/天井

## チヨダ 耐水ボード

せっこうボードの芯材（せっこう）と原紙に防水加工をし、耐水性を持たせた製品です。

台所やトイレ、洗面所など、室内の多湿箇所の下地材として使用します。

- 耐水ボードは、床面から5~10mm浮かせて施工して下さい。また、切断面には防水テープ等を貼って、せっこう芯材に水がしみ込まないように処理して下さい。
- 耐水ボードは、せっこう系直張り用接着剤（CAボンド）を使用した直張り工法も可能です。



### ラインナップ

商品名	厚さ (mm)	防火材料の種類	認定番号
耐水ボード	9.5	準不燃材料	QM-0493
	12.5	準不燃材料	
不燃耐水ボード	12.5	不燃材料	NM-9346

製品情報はこちらをご確認ください



構造用せっこうボード **GB-St-A・GB-St-B** 耐力壁の構成材

## チヨダ 構造用せっこうボード

せっこうボードの耐震的性能を向上させた製品です。木造建築物（軸組工法、2×4住宅）の耐力壁の構成材として使用します。

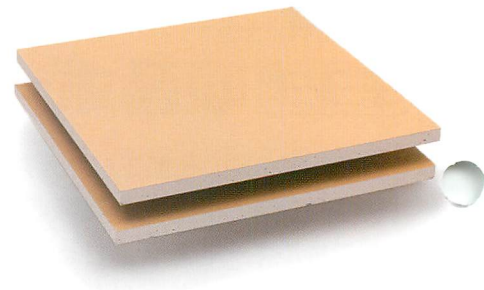

### 壁倍率

工法	壁倍率		くぎ、ねじの種類 (留付け間隔)		
	A種	B種			
枠組壁工法	1.7	1.5	GNF40,SF45、WSN <sup>※1</sup> 、DTSN <sup>※2</sup> (外周部@100mm以下、その他@200mm以下)		
在来軸組工法	大壁工法	標準タイプ	1.7	1.2	GNF40,GNC40 (@150mm以下)
		床勝ちタイプ	1.6	1.0	
	真壁工法	受け材タイプ	1.5	1.3	
		貫タイプ	0.8	0.7	

枠組壁工法：平成13年国土交通省告示第1541号による  
在来軸組工法：昭和56年建設省告示第1100号による

※1:3.8φ×32mm以上  
※2:4.2φ×30mm以上

### ラインナップ

商品名	厚さ (mm)	防火材料の種類	認定番号	くぎ側面抵抗
構造用せっこうボード A種 <sup>※</sup>	12.5	不燃材料	NM-8615	750N以上
構造用せっこうボード B種 <sup>※</sup>	12.5	不燃材料	NM-8615	500N以上

※受注生産対応品

製品情報はこちらをご確認ください





普通硬質せっこうボード GB-R-H 木造住宅の耐力壁

## チヨダ 耐力ボード

硬質せっこうボードのガラス繊維添加量を増し、強度を上げた製品で、木造住宅（軸組工法、2×4住宅）の耐力壁に対応します。専用ビス（TG）を使用し木造軸組工法（床勝ち仕様）で壁倍率2.6、枠組壁工法で壁倍率2.2の個別認定を取得しています。

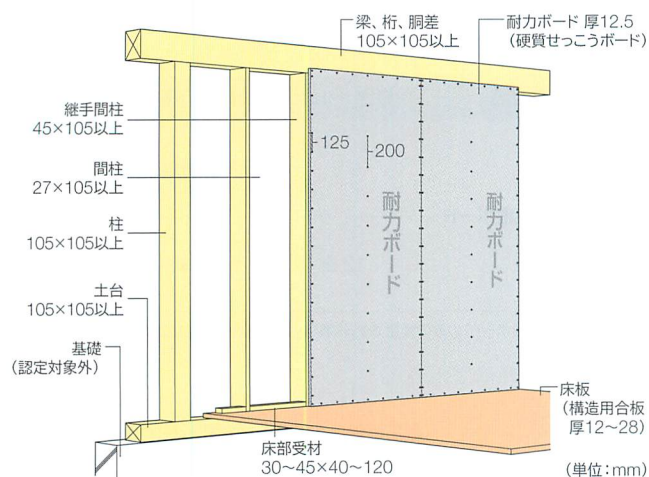
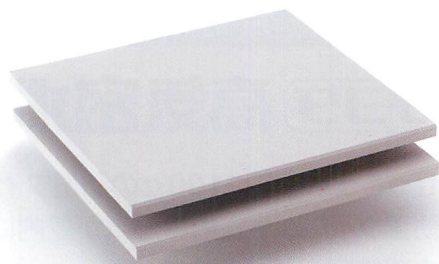

### ラインナップ

商品名	厚さ (mm)	防火材料の種類	認定番号
-----	---------	---------	------

チヨダ耐力ボード	12.5	不燃材料	NM-1139
----------	------	------	---------

製品情報はこちらをご確認ください



不燃積層せっこうボード GB-NC 不燃で薄手化が必要な箇所

## チヨダ エースボード

せっこうボード表面に不燃性の原紙を使用し、厚さ9.5mmの軽量不燃材料を実現しました。一般的な12.5mmのせっこうボードより約20%軽量なので、天井面材や壁面材の薄手化・軽量化が可能です。



### ラインナップ

商品名	厚さ (mm)	防火材料の種類	認定番号
-----	---------	---------	------

チヨダエースボード	9.5	不燃材料	NM-2817
-----------	-----	------	---------

製品情報はこちらをご確認ください





防湿フィルム貼りせっこうボード

内部結露防止箇所

## チヨダ 高気密ボード

せっこうボードに100 $\mu$ の防湿フィルムを加工した製品です。  
防湿フィルムが室内の湿気が壁内に入るのを防ぐため、  
内部結露を防止します。

※ 高気密ボードの透湿抵抗(測定値):0.180 $m^2 \cdot S \cdot Pa/ng$   
(せっこうボードの透湿抵抗:0.000307 $m^2 \cdot S \cdot Pa/ng$ )



防湿フィルム(2辺出し)

### 通常せっこうボードをご使用の場合

壁体中空部に暖かい空気が  
進入してしまいます

内部結露の危険性有

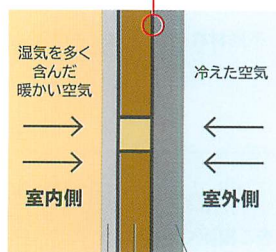

せっこうボード 断熱材 外装材

### 高気密せっこうボードをご使用の場合

防湿層が暖かい空気の進入を  
防止します

内部結露の発生を防止

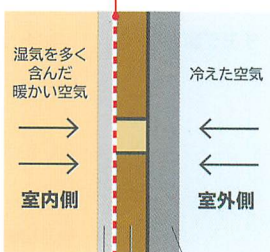

せっこうボード 断熱材 外装材

### ラインナップ

商品名	厚さ(mm)	防火材料の種類	認定番号
チヨダ高気密ボード	9.5	準不燃材料	QM-9828
チヨダ高気密ボード	12.5	不燃材料	NM-8619

注)基材(せっこうボード)のみの認定です。防湿フィルムを貼っての認定は取得していません。

製品情報はこちらをご確認ください



電磁波シールドせっこうボード

情報漏えい防止箇所

## チヨダ スーパーボード

せっこうボード表面にアルミニウム箔の反射層を加工した製品です。  
無線LANの電磁波による情報漏えいを防ぎます。

※実際の施工はシールド工事専門業者による委託工事としてください。

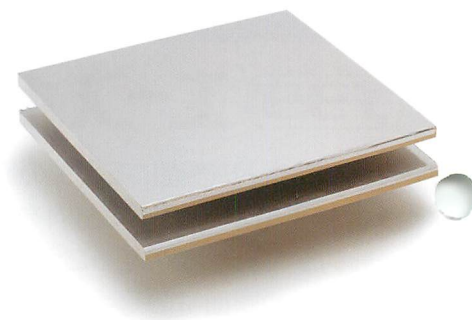

外来電磁波の侵入と、  
内部からの情報漏洩を防ぎます。



### ラインナップ

商品名	厚さ(mm)	防火材料の種類	認定番号
チヨダスーパーボード <sup>※</sup>	12.5	不燃材料	NM-8619

※受注生産対応品

注) 基材(せっこうボード)のみの認定です。アルミニウム箔を貼っての認定は取得していません。

製品情報はこちらをご確認ください





せっこうラスボード

GB-L

塗り壁下地

## チヨダ せっこうラスボード

せっこうボード表面に長方形のくぼみを付けたせっこうボードです。

住宅の和室に使用する塗り壁材の下地に使用します。

※しっくいやセメント系の強アルカリ性の仕上げ材をせっこうボードに直接塗りますと、ボード原紙が剥離する場合があります。そのため、仕上げ塗材メーカーへせっこうボード製品に施工が可能かご確認ください。

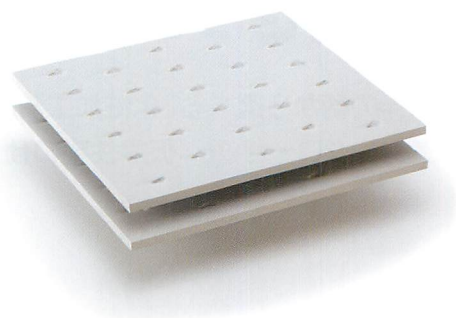

### ラインナップ

商品名	厚さ (mm)
	7.0 (JIS規格外)
チヨダラスボード	9.5 <sup>※</sup>

ラスボード厚さ7.0mm+せっこうプラスター塗り厚さ8mm以上の場合、認定番号NM-8617  
(ラスボード単体での防火材料認定はありません)

※受注生産対応品

製品情報はこちらをご確認ください





# 化粧せっこうボードシリーズ

和洋の柄から選べる、化粧加工済みのせっこうボードです。  
壁材やクローゼット、仮設住宅の仕上げ材として使用します。



## 地域別製品取扱表

シリーズ	品番	柄名	サイズ(mm)		北海道	関東・東北	中部・北陸	関西	中四国	九州							
さわやか 押入れボード	S-8	桐				●	●	●	●	●							
	S-3	アンドラ	9.5×910×1820 9.5×910×2420	12.5×910×1820 12.5×910×2420			●	●	●	●							
	S-12	リネン			●	●											
押入れボード	C-12	リネン	9.5×910×1820 9.5×910×2420	12.5×910×1820 12.5×910×2420	●	●	●	●	●	●							
			9.5×1000×2000 9.5×1000×2420	12.5×1000×2000 12.5×1000×2420													
			C-8	桐									●	●	●	●	●
			C-13								9.5×910×1820 9.5×910×2420	12.5×910×1820 12.5×910×2420	●	●	●	●	●
	C-14				●	●	●	●	●								
プリントボード	CE-46	プリントボード	9.5×910×1820 9.5×910×2420	12.5×910×1820 12.5×910×2420	●												
パールG	G-223	フロート	9.5×606×2420		●	●	●	●	●	●							
	G-532	スプール									●	●	●	●	●		
天井用 化粧せっこうボード		抗ウイルス フネンジブスター	9.5×910×910		●	●	●	●	●	●							
		ジブスター	9.5×455×910 9.5×910×910		●	●	●	●	●	●							
		フネン ジブスター	9.5×1000×1000*		●	●	●	●	●	●							
		フネン コスモトーン*	9.5×455×910 9.5×910×910		●	●	●	●	●	●							

注1) 予告なしに販売地域、生産柄、生産寸法を変更することがあります。最寄りの支社・支店までご確認ください。  
注2) 広島・山口エリアは九州地区に含まれます。  
注3) 掲載しております商品写真は、印刷の関係上実物と多少色味、柄が異なるため実物サンプルにてご確認ください。

※受注生産対応品



吸放湿化粧せっこうボード

GB-D-Hc

押入れ

## サヨダ さわやか押入れボード

自然素材の稚内珪藻土（稚内層珪藻頁岩）による吸放湿効果で、室内を快適な湿度にコントロールし、大切な寝具や衣類をカビ・ダニから守ります。

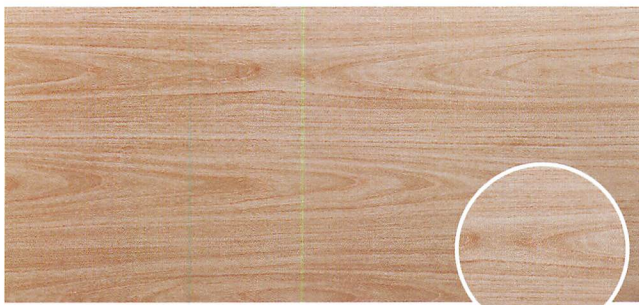

S-8 桐

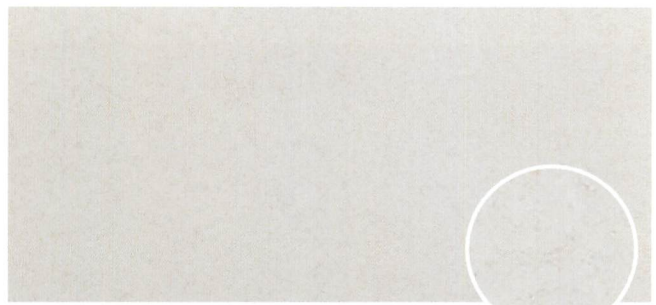

S-3 アンドラ

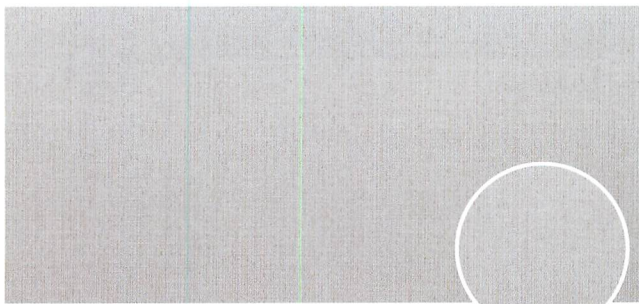

S-12 リネン

### 認定番号

厚さ (mm)	防火材料の種類	認定番号
9.5	準不燃材料	QM-0977(1)
12.5	不燃材料	NM-5058(1)

### 端部側面形状



スクエアエッジ

さわやか押入れボードは（一社）日本建材・住宅設備産業協会より「調湿建材」として登録されました。



T09-0019

注) 地域によって取扱い柄が異なります。取扱いエリアはP.21をご参照ください。

製品情報はこちらをご確認ください







化粧せっこうボード

GB-D

押入れ

## チヨダ 押入れボード

せっこうボードの機能はそのままに、  
クローゼットや押入れに調和しやすい柄をラインナップしました。



C-8 桐

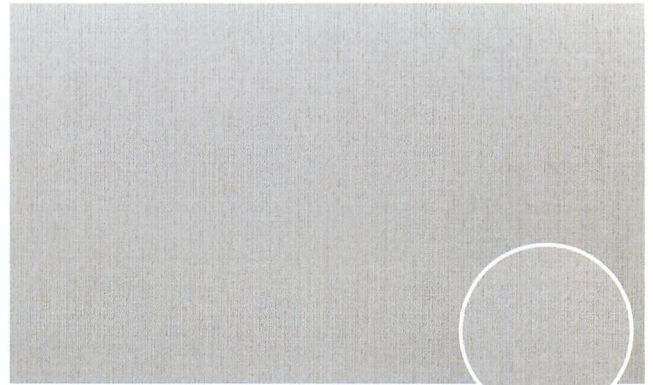

C-12 リネン



C-13

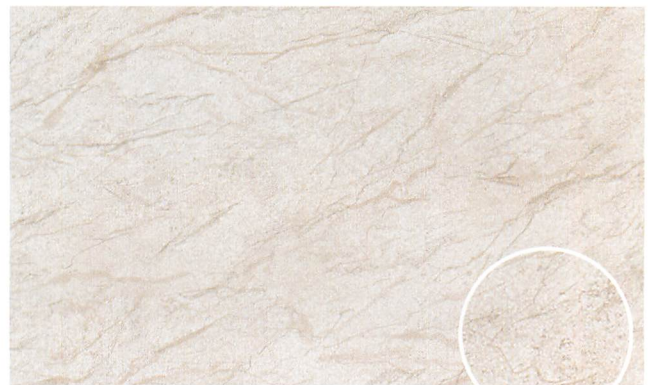

C-14

### 認定番号

厚さ (mm)	防火材料の種類	認定番号
9.5	準不燃材料	QM-9824
12.5	不燃材料	NM-1734-1(2)

### 端部側面形状



スクエアエッジ

製品情報は  
こちらをご確認ください



注) 地域によって取扱い柄が異なります。取扱いエリアはP.21をご参照ください。



化粧せっこうボード

一般壁

# チヨダ プリントボード

天井、壁から押入れにもご利用いただけます。

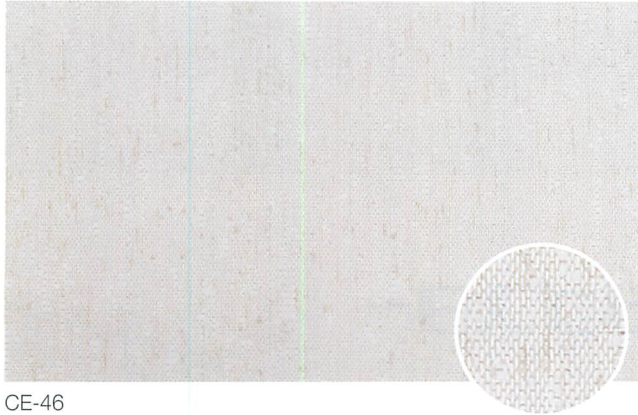

CE-46

## 認定番号

厚さ (mm)	防火材料の種類	認定番号
9.5	準不燃材料	QM-9824
12.5	不燃材料	NM-1734-1(2)

## 端部側面形状



スクエアエッジ

化粧せっこうボード

一般壁

# チヨダ パールG

表面をクロスで仕上げているため、汚れをカンタンに落とすことができます。  
仮設店舗等にご利用いただけます。

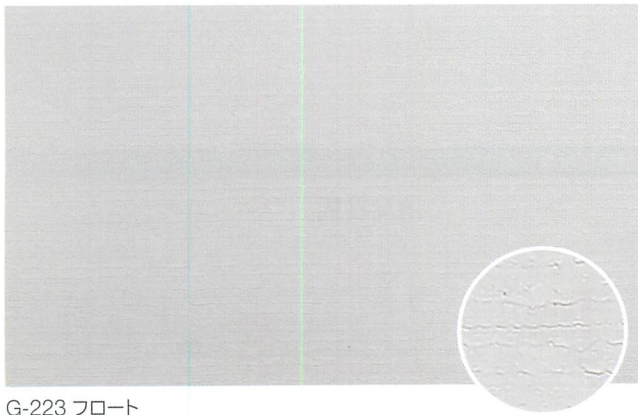

G-223 フロート

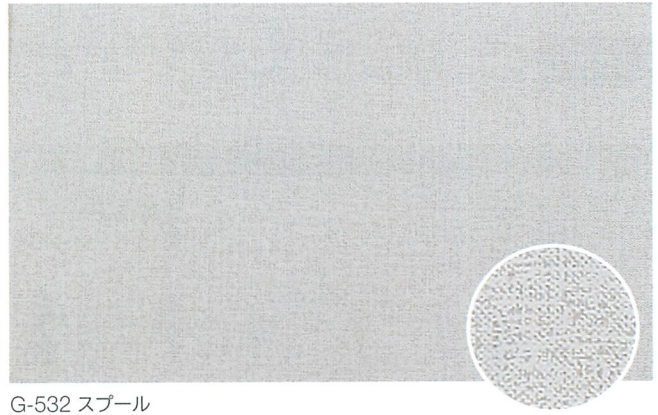

G-532 スプール

## 認定番号

商品タイプ	厚さ (mm)	防火材料の種類	認定番号
パール G-223 フロート	9.5	準不燃材料	QM-9160
パール G532 スプール	9.5	準不燃材料	QM-0441

## 端部側面形状



ベベルエッジ

製品情報は  
こちらをご確認ください



注) 地域によって取扱い柄が異なります。取扱いエリアはP.21をご参照ください。





化粧せっこうボード

GB-NC

天井

# チヨダ 抗ウイルスコネンジプスター

表面塗装に抗ウイルス・抗菌・消臭性を付与した天井用化粧せっこうボードです。



## 特徴



### 抗ウイルス性



SIAAマークはISO21702法により評価された結果に基づき、抗菌製品技術協議会ガイドラインで品質管理・情報公開された製品に表示されています。



### 抗菌性



SIAAマークはISO22196法により評価された結果に基づき、抗菌製品技術協議会ガイドラインで品質管理・情報公開された製品に表示されています。



### 消臭性

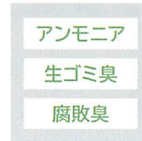

様々な臭いの原因となる悪臭物質を分解し、室内環境を改善します。

#### 注意事項

- 抗ウイルス加工は、病気の治療や予防を目的とするものではありません。
- SIAAの安全性基準に適合しています。

## 抗ウイルス・抗菌・消臭性能評価試験結果

### 抗ウイルス性能

■ 抗ウイルス剤なし ■ 抗ウイルス剤あり

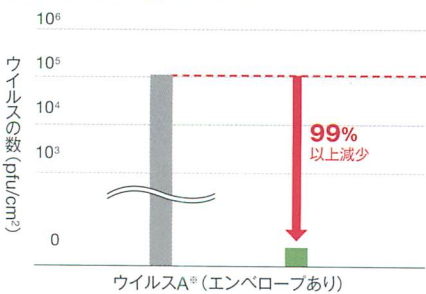

試験機関

第三者機関

試験方法

ISO 21702

### 抗菌性能

■ 抗ウイルス剤なし ■ 抗ウイルス剤あり

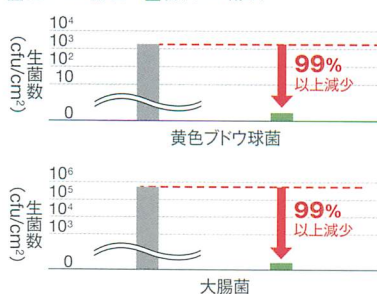

試験機関

第三者機関

試験方法

JIS Z 2801

### 消臭性能

— 抗ウイルス剤なし — 抗ウイルス剤あり

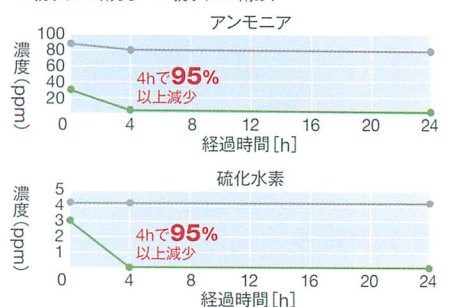

試験機関

第三者機関

試験方法

ISO 17299-2

※上記試験結果は塗料単体の測定値です。

※薬機法(正式名称「医薬品、医療機器等の品質、有効性及び安全性の確保等に関する法律」、旧薬事法)の関係上、ウイルス名の表記ができません。

- 抗ウイルス・抗菌・消臭性能は全てのウイルス、菌、におい成分に対して発現するものではありません。
- 抗ウイルス・抗菌・消臭性能は製品表面に付着したウイルス、菌、におい成分に対して発現します。表面が汚れた場合や表面の艶が変化するほど摩擦すると抗ウイルス・抗菌性能が低下することがあります。
- 抗ウイルス・抗菌・消臭性能は試験機関の結果であり、実際の使用状況により同様の効果を保証するものではありません。

製品情報は  
こちらをご確認ください





# ジプスター、フネンジプスター、 フネンコスモトーン

表面にトラバーチン柄を型押し、塗装した石膏ボード天井材として店舗や事務所に使用します。

## 抗ウイルスフネンジプスター、 ジプスター、フネンジプスター

主に事務所・店舗等に多く使用される汎用天井材。  
※留付にはカラーねじ（ビス）を使用してください。

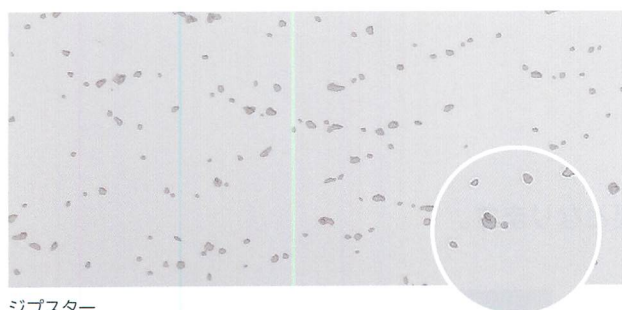

ジプスター

## フネンコスモトーン

トラバーチン模様の型押しをした天井材。アイボリー色を基本とし、ジプスターとは違った仕上がりとなります。

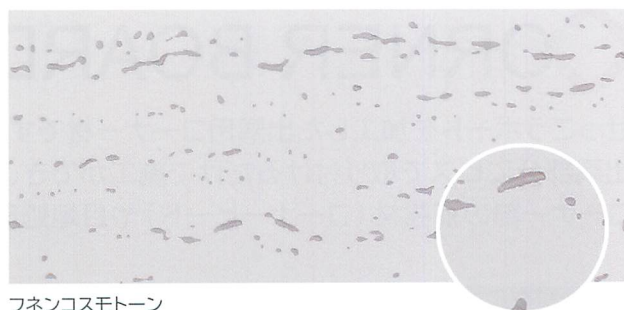

フネンコスモトーン

### 認定番号

商品名	厚さ (mm)	防火材料の種類	認定番号
抗ウイルス フネンジプスター	9.5	不燃材料	NM-5496
フネンジプスター		不燃材料	NM-2816
ジプスター		準不燃材料	QM-0831 (1)

商品名	厚さ (mm)	防火材料の種類	認定番号
フネンコスモトーン※	9.5	不燃材料	NM-2816

※受注生産対応品



製品情報は  
こちらを  
ご確認ください

### 施工上の注意

- 柄には方向性があります。**  
裏面の矢印の方向を揃えて施工してください。
- 水が直接当たる所は避けてください。**  
雨がかりや湿気の影響を受けない場所に保管してください。また、施工中の現場が湿気を持っている場合には、結露が起きないように通気を良くしてください。
- 照明は埋め込み式を。**  
照明器具の取り付け方法は、埋め込み式をお薦めします。
- ボードの切断は化粧面から。**  
切断加工は化粧面から行ってください。また、切断面は、木工用ヤスリまたはサンドペーパーで平滑に仕上げてください。

### 施工例

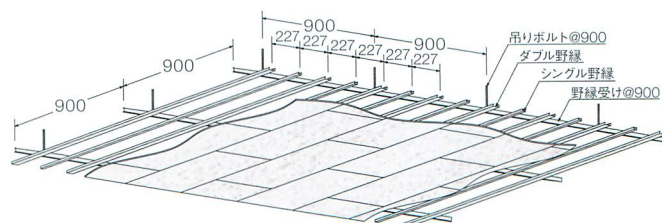
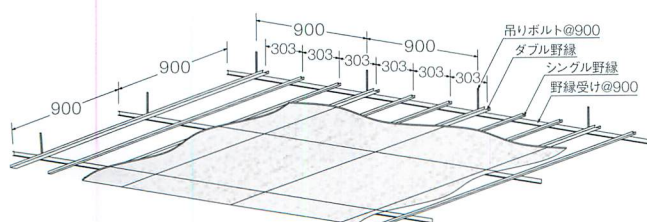





出隅専用加工ボード

出隅部

# CORNER BOARD

せっこうボードを加工した出隅用コーナー材です。  
出隅部分にビスで取り付けるだけで施工ができ、  
コーナー部の補強材（コーナービード）や目地処理が不要となります。

### 省施工に貢献

コーナーボードは角補強・角パテの処理の手間が省けるため、工期短縮につながります。

	他製品の場合	コーナーボード 使用時
施工及び 所要時間	出隅部材加工 2枚 約15分※1	無し※2
	出隅部補強材貼付出隅部 パテ・下塗り・中塗り・上塗り 約30分	
所要時間	約45分	
数量	12~15箇所/住宅一戸あたり	
トータル	約9~11時間(約1.1~1.4人工)	

※1 出隅部分から貼り始める場合は出隅部材加工は不要です。

※2 せっこうボードとの継ぎ目処理は必須です。

### 3年連続受賞

コーナーボードは、3年連続で様々な団体から評価いただきました。



※1 R15製品のみ

## ラインナップ

角R	断面図	品番	厚さ (mm)	サイズ (mm)	備考
2R		2R65-2500	12.5	65 × 65 × 2,500	省令準耐火対応
		2R65-2730	12.5	65 × 65 × 2,730	
		2R72-2500	12.5	72 × 72 × 2,500	
		2R72-2730	12.5	72 × 72 × 2,730	
15R		15R65-2500	12.5	65 × 65 × 2,500	省令準耐火対応 当社個別認定製品
		15R65-2730	12.5	65 × 65 × 2,730	
		15R72-2500	12.5	72 × 72 × 2,500	
		15R72-2730	12.5	72 × 72 × 2,730	



製品情報は  
こちらを  
ご確認ください



デッキプレート専用加工ボード

デッキ下部

## チヨダ デッキ下ボード

現場加工なしでQLデッキ・EZデッキなどのデッキプレートの形状に合わせ、取り付けるだけで確実な耐火遮音性能を担保する加工済みせっこうボードです。



断面図	工法	品種
3連バージョン 	カバー工法 (3連バージョン)	強化せっこうボード12.5
		強化せっこうボード21
5連バージョン(下張り材) 	ジョイント工法 (5連バージョン)	強化せっこうボード12.5
		強化せっこうボード21

※その他品種につきましては、最寄りの支社・支店までお問い合わせください。



製品情報は  
こちらを  
ご確認ください

ビスピッチ付きボード

一般壁

## チヨダ マークボード

せっこうボードにあらかじめビスピッチを印刷しました。マークの種類は3タイプです。墨出し作業が不要となるので施工時間が短縮でき、誰でも正確にボードを留め付けることができます。

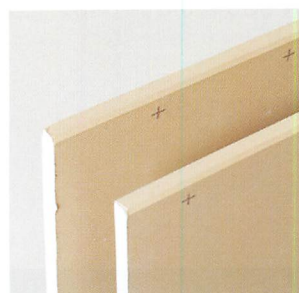

3タイプの品揃え			対象商品				
マーク50	マーク1020	マークC	厚さ	サイズ(mm)	マーク50	マーク1020	マークC
			9.5mm	910×1820	○	-	○
				910×2420	-	-	-
				910×2730	-	-	-
			12.5mm	910×1820	○	○	○
				910×2420	○	○	○
				910×2730	○	○	○

注1) その他のサイズ等は、最寄の支店までご確認ください。注2) 印字精度:幅方向±3mm(通り方向)、長さ方向(印字間隔)に±2mm



製品情報は  
こちらを  
ご確認ください

デザイン加工ボード

内装下地材

天井材

## V Line Panel (VLP)

チヨダウーテの持つ加工技術で製造したせっこうボード加工製品です。現場での製作で、時間・コストがかかっていた、間接照明・照明ボックス・折り上げ天井の分野で、「多彩な仕上げ」「作業工程の短縮化」「パテ処理作業の大幅軽減」「工程管理の明確化」「防災・防煙」のメリットを持ち合わせた加工済みの石膏ボード製品です。

特徴	種類		
① 様々なデザイン・用途で対応可能 ② 労務費の削減、作業工程の短縮・明確化 ③ 寸法・角度精度が均一 ④ 工場製作により現場での廃材を削除	L型	矢形	ハット型

注:幅寸法は910mm以内で折り曲げ加工して納まる寸法となります。長さは、1,820mmが定尺寸法です。基本溝精度は、30°、45°、60°、75°、90°、105°、120°、135°、150°です。





高性能グラスウール

天井 / 壁 / 床

# EARTHWOOL®

快適なグラスウール断熱材

シックハウス症候群の原因とされるホルムアルデヒドや合成樹脂などの石油系化学物質を一切使用せず、植物のでんぷん由来のバインダーを使用した環境、健康にやさしい断熱材です。



## 規格



JIS規格

JIS A 9521、JIS A 9504、JIS A 6301

不燃材料認定番号

NM-4361 (1)、NM-4361 (2)

## 取得シンボルマーク



ECOSE® TECHNOLOGY



ユーロフィン  
ゴールドマーク



EUCEBマーク

## ラインナップ

密度	厚さ (mm)	特徴
16kg/m <sup>3</sup>	90、105、155	断熱等性能等級4/H28省エネ基準向け、防湿フィルム50μ一体型/6面パックタイプ 防湿フィルムの耳幅30mm以上、防湿フィルムはJIS A6930同等の防湿性能
10kg/m <sup>3</sup>	90、100	防湿フィルム20μ一体型/6面パックタイプ、防湿フィルムの耳幅30mm以上
24kg/m <sup>3</sup>	50、100	防湿フィルム20μ一体型/6面パックタイプ、防湿フィルムの耳幅30mm以上
24・32kg/m <sup>3</sup>	50、100	ロールタイプ、建築物の間仕切り壁向け



製品情報は  
こちらを  
ご確認ください



ガラス繊維クロス入りセメントボード

水まわり、曲面壁

# AQUAPANEL®

AQUAPANEL® 内装材システムで使用する、  
ガラス繊維ネットを伏せこんだセメントボードです。  
セメントを主原料としているので、耐水性・カビ抵抗性に優れ、  
水がかりのある箇所の下地材としてご使用いただけます。乾式での曲面施工も可能です。

注1) 水がかり箇所にはチヨダ気密シートをご使用ください。

注2) 曲げ半径:12.5mm 900幅で曲げ半径3m、300幅で曲げ半径1m、8mm 900幅で曲げ半径1m、300幅で曲げ半径0.7m

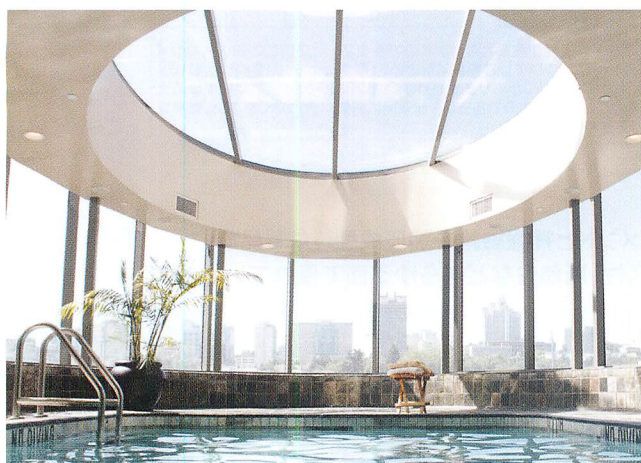

天井材システム

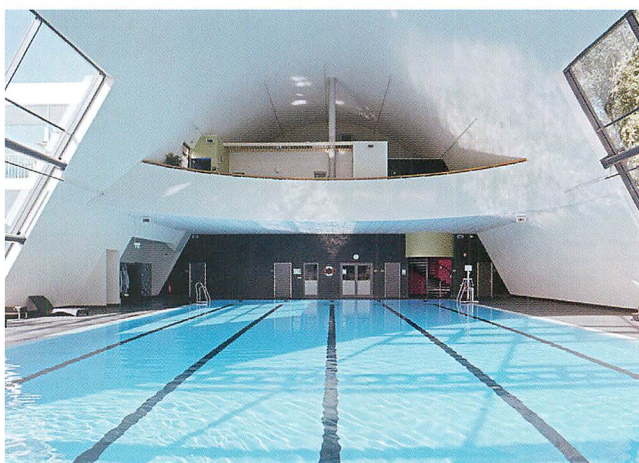

内装材システム

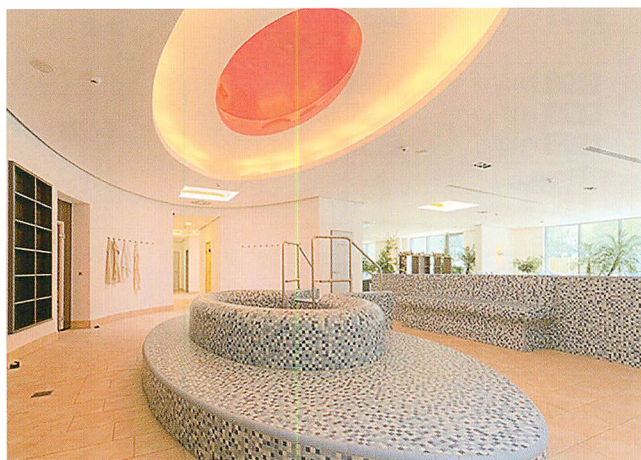

曲面壁システム

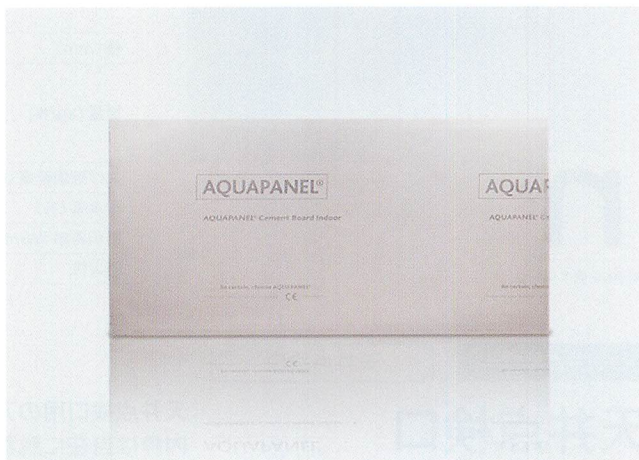

AQUAPANEL®

## ラインナップ

商品名	厚さ (mm)	サイズ (mm)	防火材料の種類	認定番号
AQUAPANEL® セメントボード インドア	12.5	900 × 1,820	不燃材料	NM-3190
AQUAPANEL®セメントボード SkyLite	8	900 × 1,820	不燃材料	NM-4435



AQUAPANEL®  
セメントボード インドア



AQUAPANEL®  
セメントボード SkyLite  
製品情報はこちらを  
ご確認ください

注) 副資材は個別カタログをご参照ください。



けい酸カルシウム板

天井 / 壁

## チヨダセラボード

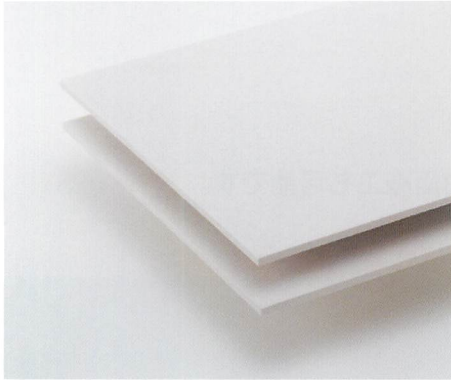

石灰質原料、けい酸質原料、補強繊維を主原料としたけい酸カルシウム板で、寸法安定性、耐久性に優れています。

厚さ (mm)	4	5	6	8	10	12	15
かさ密度 (g/cm <sup>3</sup> )	0.8 ± 0.1						
曲げ強さ (N/mm <sup>2</sup> )	10.0以上						
吸水による長さ変化率 (%)	0.15以下						
防火材料	不燃材料 NM-3522						
JIS	規格外	JIS A 5430					規格外
幅 (mm)	910						
長さ (mm)	1,820						
標準質量 (kg/m <sup>2</sup> ) かさ密度0.8として計算	3.8	4.8	5.8	7.7	9.6	11.5	14.4

注) 厚さ4mm、15mm品に関しては受注生産品となりますので各支店・営業所にお問い合わせください。910×1,820以外の寸法についてはご相談ください。(厚さにより、910×910、910×2,420、1,000×2,000、1,210×2,420があります) 910×1,820以外の寸法については防火材料認定番号が異なる場合がございますので各支店・営業所にお問い合わせください。標準質量は製品含水率を考慮した参考値です。



製品情報は  
こちらを  
ご確認ください

スレート波板

屋根 / 外壁

販売エリア: 関東・東北

## チヨダセラ波形スレート

主原料のセメントと補強繊維を加圧成型した製品で、耐候性、耐久性、断熱性などあらゆる面で優れています。



品種	小波	大波
山数 (山)	11.5	7.5
ピッチ (mm)	63.5	130
谷の深さ (mm)	18	38
厚さ (mm)	6.3	6.3
長さ (mm)	形状 1 1820	形状 1 1820
	形状 2 2120	形状 2 2120
	形状 3 2420	形状 3 2420
幅 (mm)	720	950
質量 (kg/枚)	形状 1 約15	形状 1 約20
	形状 2 約17	形状 2 約23
	形状 3 約19	形状 3 約26
曲げ破壊荷重 (N)	1470以上	3920以上
吸水率 (%)	30以下	30以下
熱伝導率 (W/m・K)	0.35	0.35
防火性	不燃材料 NM-8576	不燃材料 NM-8576

製品規格

JIS規格

JIS A 5430

小波 (mm)

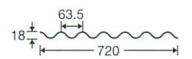

大波 (mm)

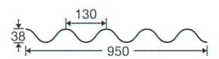

製品情報は  
こちらを  
ご確認ください

n

無石棉を表すマーク

天井点検口

天井点検口

## 天井点検口

天井点検口用のアルミニウム製フレームです。  
内枠は自在に脱着でき、工具なしでセットできます。

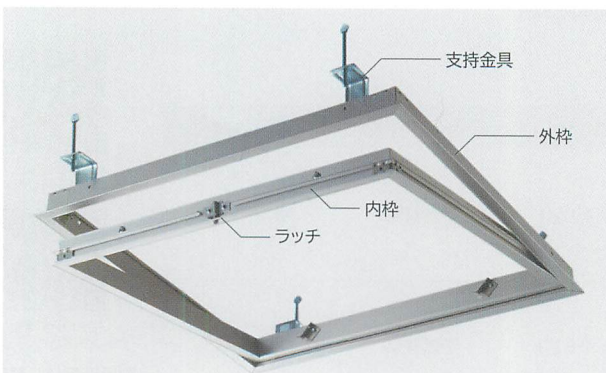

写真は支持金具仕様です

商品番号	外枠天井材切欠開口寸法	内枠天井材切欠寸法
	<W>×<H>	w×h
CRP-303	303×303mm	269×269mm
CRP-454	454×454mm	420×420mm
CRP-606	606×606mm	572×572mm



フレキシブル板

内外装

販売エリア: 関東・東北・中部・関西

## チヨダセラフレキ

セメントと繊維を主原料としたフレキシブル板で、耐衝撃性、耐候性に優れています。

### 仕様

厚さ (mm)	4	5	6
かさ密度 (g/cm <sup>3</sup> )		約1.6	
曲げ強さ (N/mm <sup>2</sup> )		28.0以上	
吸水率 (%)		24以下	
吸水による長さ変化率 (%)		0.20以下	
防火材料		不燃材料 NM-2694	
JIS		JIS A5430	

### チヨダセラフレキの標準寸法と標準重量

厚さ (mm)	4	5	6
幅 (mm)		910	
長さ (mm)		1,820	
標準質量 (kg/m <sup>2</sup> )	7.5	9.4	11.2

※上記以外のものについてはご相談ください。標準質量は製品含水率を考慮した参考値です。

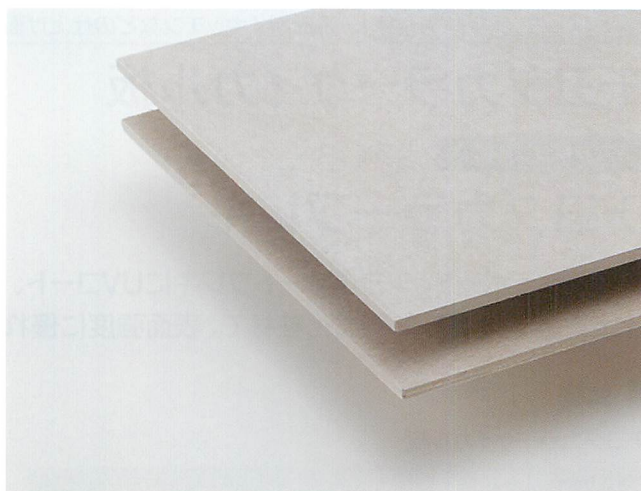

製品情報は  
こちらをご確認ください



フレキシブル板

内装材 / 軒天

販売エリア: 関東・東北

## チヨダオートフレキ

フレキシブル板にオートクレーブ養生を施した製品で、寸法安定性に優れています。

### 仕様

厚さ (mm)	3	4	5	6
かさ密度 (g/cm <sup>3</sup> )		約1.5		
曲げ強さ (N/mm <sup>2</sup> )		25.0以上		
吸水率 (%)		28以下		
吸水による長さ変化率 (%)		0.13以下		
防火材料		不燃材料 NM-8576		
JIS		規格外		

### チヨダオートフレキの寸法

厚さ (mm)	3	4	5	6
幅 (mm) × 長さ (mm)	910 × 1,820		910 × 1,820 1,000 × 2,000 910 × 2,420 1,210 × 2,420	
標準質量 (kg/m <sup>2</sup> )	5.3	7.1	8.9	10.7

※厚さ4mm、5mm、6mm品に関しては受注生産品となりますので、各支店・営業所にお問い合わせください。  
標準質量は製品含水率を考慮した参考値です。

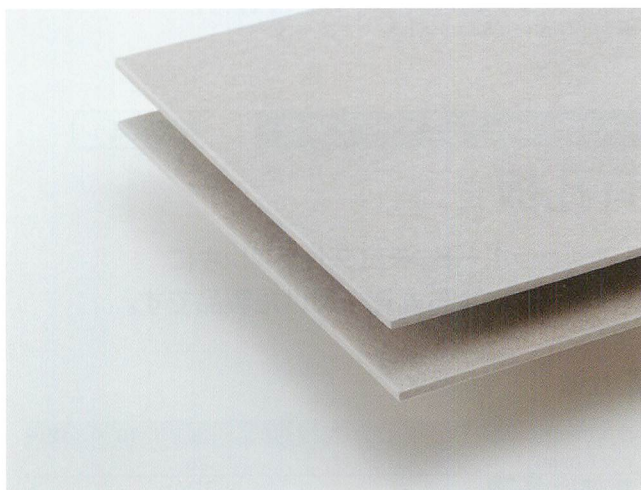

製品情報は  
こちらをご確認ください





けい酸カルシウム板

洗面所 / キッチンなどの仕上げ面材

## チヨダカラーケイカル板

フレキシブル板

## チヨダカラーフレキ

チヨダセラボード、チヨダオートフレキにUVコート、仕上塗装処理をした不燃化粧材で、表面強度に優れています。

### 仕様

チヨダカラーケイカル板

厚さ (mm)	6				
かさ密度 (g/cm <sup>3</sup> )	約0.8				
幅 (mm) × 長さ (mm)	910×1,820 / 910×2,420				
色	ホワイト (WHT)	白練 (SRN)	胡桃 (KRM)	麻色 (ASA)	わかば <sup>※</sup> (WKB)
防火材料	不燃材料 NM-3352				

化粧面: 1C面取り / 裏面: シーラー処理

<sup>※</sup>は受注生産品になります。

チヨダカラーフレキ<sup>※</sup>

厚さ (mm)	4				
かさ密度 (g/cm <sup>3</sup> )	約1.6				
幅 (mm) × 長さ (mm)	910×1,820 / 910×2,420				
色	ホワイト (WHT)	白練 (SRN)	胡桃 (KRM)	麻色 (ASA)	わかば (WKB)
防火材料	不燃材料 NM-8577				

裏面: シーラー処理

<sup>※</sup>チヨダカラーフレキはすべて受注生産品になります。

### 色見本

ホワイト (WHT)	しろねり白練 (SRN)	くるみ胡桃 (KRM)	麻色 (ASA)	わかば (WKB)
------------	--------------	-------------	----------	-----------

<sup>※</sup>印刷の都合上、実際の商品と色が多少異なりますのでご了承願います。販売エリアに関しては各支店・営業所までお問い合わせください。

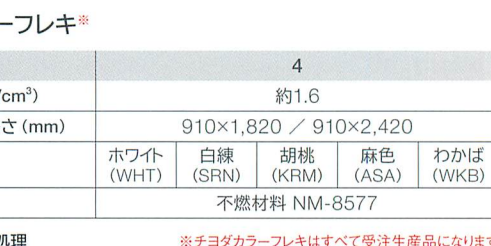
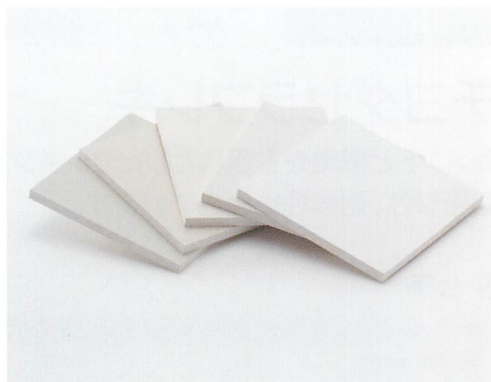

チヨダカラーケイカル板 チヨダカラーフレキ

チヨダセラボード / チヨダセラフレキ

軒天換気

## 有孔板

チヨダセラボード、チヨダセラフレキにパンチングによる丸孔をあけた製品です。

### 仕様

厚さ (mm)	5	6	8	10	12
ピッチ (mm)	25				
開口率 (%) <sup>参考</sup>	3.07				
幅 (mm)	910				
長さ (mm)	1,820				
防火材料	不燃材料NM-5055 (チヨダセラボード+不燃紙) 不燃材料NM-5056 (チヨダセラボード+裏打材)				

<sup>※</sup>その他の寸法に関しましては各支店・営業所にお問い合わせください。その他の寸法、孔径、ピッチに関しましては各支店・営業所にお問い合わせください。不燃材料の認定番号はチヨダセラボードのものです。

<sup>※</sup>厚さ6mm、8mm、10mm、12mm品に関しては受注生産品となりますので、各支店・営業所にお問い合わせください。標準質量は製品含水率を考慮した参考値です。

厚さ (mm)	4	5	6
ピッチ (mm)	25		
開口率 (%) <sup>参考</sup>	3.07		
幅 (mm)	910		
長さ (mm)	1,820		
防火材料	なし		

<sup>※</sup>チヨダセラフレキ有孔板はすべて受注生産品になります。チヨダセラフレキの有孔板は不燃ボードに孔をあけた二次加工品であり、不燃認定を取得していません。

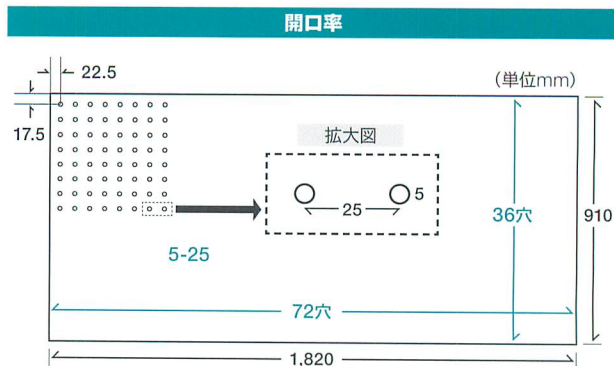
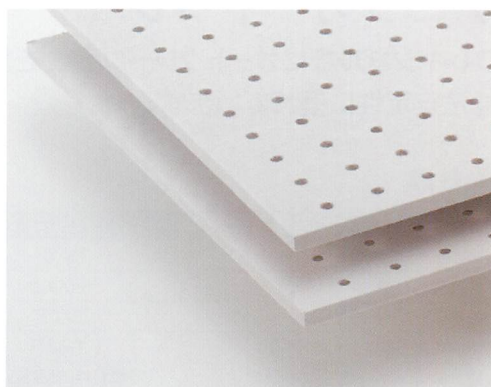

製品情報は  
こちらをご確認ください





珪藻土入り床下調湿材

床下調湿材

# さわやかヘルスグレイン

床下調湿材です。優れた調湿機能を有する稚内層珪藻頁岩と、粉碎炭を袋詰めした商品です。調湿効果で、木材の含水率を20%以下に抑え床組木材を腐朽菌・シロアリから保護します。施工は1坪辺り12袋並べるだけで完了です。



梱包入数

2.5L(W25cm×H40cm)×12袋(20kg)/1ケース

## 床下の年間平均湿度を快適な状態に保持

「さわやかヘルスグレイン」を90%を超える高湿度の床下に敷設した場合、約1.5カ月間は、徐々に湿度を下げ、2カ月以降は年間を通じ湿度80%以下に保ちます。

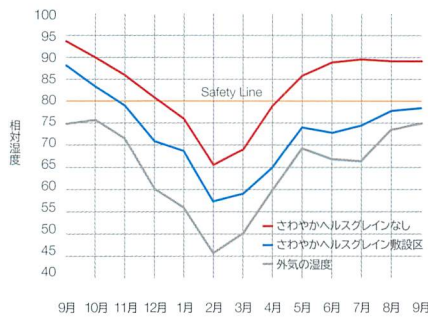

## 床下の汚臭を吸着

「さわやかヘルスグレイン」の素材である珪藻頁岩・粉碎炭はともに強力な脱臭効果があり、床下で発生する汚臭を吸着して快適な居住性を高めます。

### 各種材料の脱臭効果(24時間)(%)

汚臭物質	粉碎炭	珪藻頁岩	ゼオライト	シリカゲル
アンモニア	100	100	20	100
硫化水素	100	30	20	10
酢酸	100	100	-	-
ピリジジン	-	100	-	-
メチルメルカルカブタン	-	60	-	-
トリチルアミン	-	100	-	-
ホルマリン	100	100	-	-
酢酸エチル	100	-	-	-

製品情報は  
こちらをご確認ください







隙間充填材

## スキマナイト

耐火遮音壁を始め、様々なせっこうボード壁面に使用できる隙間充填材です。乾燥硬化タイプです。市販のカートリッジガンで使用できます。F☆☆☆☆適合品です。(日本接着剤工業会 JAIA 010206)

- 注意事項**
- ・異常な高温や、凍結の恐れがある場所を避けて保管してください。
  - ・隙間の幅が8mm以上ある場合は、肉ヤセ等を防ぐため、先にFRフェルトを詰めてから使用してください。
  - ・製造日より1年以内に使用してください。

容量	330ml	900ml 又は850ml
梱包数量	20本/箱	12本/箱

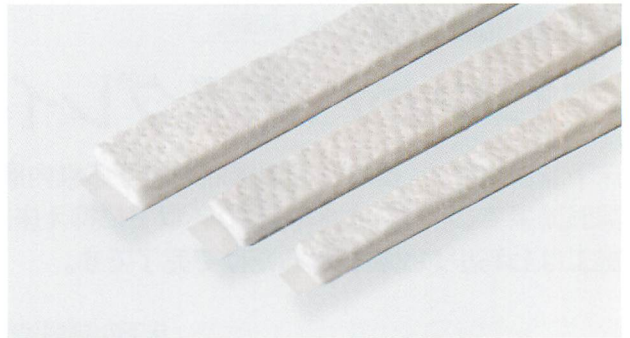

耐火遮音壁用充填材

## FRフェルト

耐火遮音壁において、躯体との間に充填する材料です。スキマナイトと併用します。かさ密度は150kg/m<sup>3</sup>です。

用途 (下張材の厚さで区分)	12.5/15mm用	21mm用	
寸法 (厚さ×幅×長さ)	10×10× 1000mm	10×15× 1000mm	10×20× 1000mm
梱包数量	100または 200本/箱	100本/箱	100本/箱



耐火遮音壁用充填材

## チヨダ耐火シール

従来の四周処理の工程を簡略化でき、同等以上の耐火性能が担保できる接着剤です。変成シリコーン系樹脂タイプです。市販のカートリッジガンで使用できます。F☆☆☆☆適合品です。(日本接着剤工業会 JAIA 013980)

- 注意事項** ・製造日より1年以内に使用してください。

品名	チヨダ耐火シール
容量	320ml
梱包数量	10本/箱



壁面用隙間充填材

## ウレタンシール・アクリルシール

せっこうボード壁面に使用する隙間充填材です。ポリウレタン系とアクリル系の2種類があります。遮音性能を確保させるために使用します。市販のカートリッジガンで使用できます。

F☆☆☆☆適合品です。(日本シーリング材工業会 ウレタン:JSIA 843002 アクリル:JSIA 843001)

- 注意事項** ・製造日より1年以内に使用してください。

品名	ウレタンシール	アクリルシール	
容量	320ml	330ml	900ml 又は850ml
梱包数量	10本/箱	20本/箱	12本/箱





### 耐火壁用隙間充填材

## Gコーク

耐火壁と他の部位との隙間に充填し、耐火性を確保する材料です。水と混ぜて使用する反応硬化タイプです。1袋20kg入りです。



### ボード直張り用接着剤

## CAボンド

コンクリート下地にせっこうボードを直張りする工法で使用する接着剤です。下地の不陸調整が不要です。

水と混ぜて使用する反応硬化タイプです。1袋20kg入りです。F☆☆☆☆適合品です。(日本建築仕上材工業会 1001001)



### ボード重ね張り用接着剤

## MK2

せっこうボードの重ね張り用接着剤です。主に、当社の耐火壁「STウォール」で使用します。

無機系の乾燥硬化タイプです。ステーブルやビスと併用してください。1缶10kg入りです。



### 遮音対策接着剤

## SDボンド

固体伝搬音対策のため、せっこうボードを重ね張りするときに使用する弾性接着剤です。壁に物が当たったときの音の伝わり方を軽減します。主に、当社の耐火遮音壁「ゼナジーウォール21C・G (固体伝搬音対策仕様)」及び「ゼナジー床遮音システム」で使用します。

反応硬化タイプです。ステーブルと併用してください。1箱20kg入りです。F☆☆☆☆適合品です。(日本接着剤工業会 JAIA 008634)

#### 注意事項

- ・保管する際は、5℃以下あるいは35℃以上とならないようにしてください。
- ・長期保管後に接着剤の粘性が高くなった場合は、少しずつ水を加えて攪拌し、粘度調整して使用ください。
- ・製造日より6ヶ月以内に使用してください。

#### 注意事項

- ・音性能を十分確保する為、必ず全面接着としてください。点付けでは効果が出ません。
- ・保管する際は、5℃以下あるいは35℃以上とならないようにしてください。
- ・製造日より6ヶ月以内に使用してください。
- ・他の接着剤と混ぜないでください。





目地処理用パテ材

## ジョイントコンパウンド

せっこうボードの目地処理などに使用するパテ材です。水と混ぜて使用する反応硬化タイプです。F☆☆☆☆適合品です。(日本建築仕上材工業会 0508001)

● 粉末の水練りタイプです。上下塗り用に2種類あります。

品名	ラクットB-60	ラクットB-90	ラクットF-90	ラクットF-120
作業時間	60分	90分	90分	120分
用途	下塗り		上塗り	
容量	8kg/袋		8kg/袋	

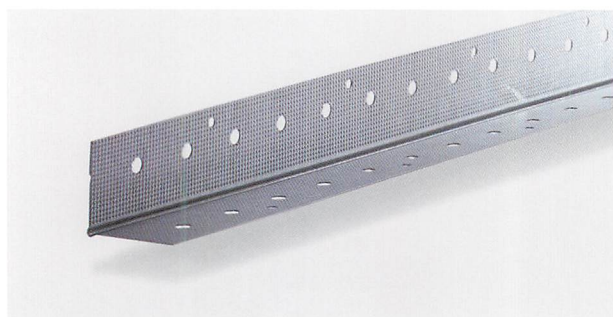

出隅部分補強材

## コーナービード

せっこうボード壁の出隅部分に使用する、亜鉛鉄板製の補強材です。

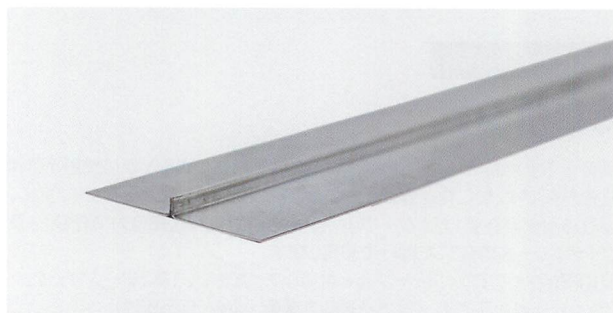

1枚張り耐火壁専用目地ジョイナー

## ワンジョイナー

当社の1枚張り耐火壁「ワンウォール」に使用するジョイナーです。

寸法	5×50×1,815×0.6mm
入数	40本/箱



目地処理用テープ

## ファイバーテープ

せっこうボードの目地処理材です。ジョイントコンパウンドを併用します。

製品名	ファイバーテープ
寸法	幅50mm
巻長	100m/巻
粘着性	あり
材質	ガラス繊維(メッシュ状)



ボード用接着剤

## 炭カルボンド

木造耐火構造用無機質系(炭酸カルシウム系)接着剤です。塗布量150g/m<sup>2</sup>以上で点付しボードを張り合わせた後、ビス又はステーブルで留め付けてください。木造耐火構造に使用する場合は、認定毎に塗布量が異なりますので、各施工仕様書等に従ってご使用ください。ペースト状で乾燥硬化型、防カビ仕様となっております。F☆☆☆☆適合品です。(日本建築仕上材工業会 1407032)

- ・使用する前によく混練してください。
- ・希釈せずに塗布し充分圧着してください。
- 注意事項** 水漏れ・直射日光を避け5℃から35℃の屋内で保管してください。
- ・残った接着剤は、密閉して保管してください。
- ・製造日より1年以内に使用してください。

容量(ポリ容器)	6kg	20kg
----------	-----	------





1枚張り耐火壁専用ビス

## チヨダスクリーブス

当社の1枚張り耐火壁「ワンウォール」に使用するビスです。

寸法	φ3.5×35mm
入数	500本/箱



耐力壁専用ビス

## TGビス

木造住宅などの耐力壁に使用する耐力ボード12.5mmを留めつける専用ビスです。  
ゼナジーボードを1枚張りする場合にも使用可能です。

寸法	φ5.3×32mm
入数	300本/箱



ボード用接着剤

## チヨダボード用接着剤

壁・床・天井のボード用酢系接着剤です。  
耐火遮音壁のせっこうボードや、せっこうボード下張りのロックウール吸音板の施工、合板下地などのせっこうボード施工などに使用します。  
ステープルやビスと併用してください。  
ペースト状の酢酸ビニル樹脂系エマルジョン形接着剤です。F☆☆☆☆適合品です。(日本接着剤工業会 JAIA 013072)

注意事項

- ・水漏れ・直射日光を避け、5℃から35℃の屋内で保管ください。
- ・残った接着剤は、密閉して保管してください。
- ・接着剤以外の用途で使用しないでください。
- ・製造日より1年以内に使用してください。

容量	3kg (ポリ容器)	3kg (袋入)	750g (ボトル)
入数	6個/箱	6個/箱	20本/箱

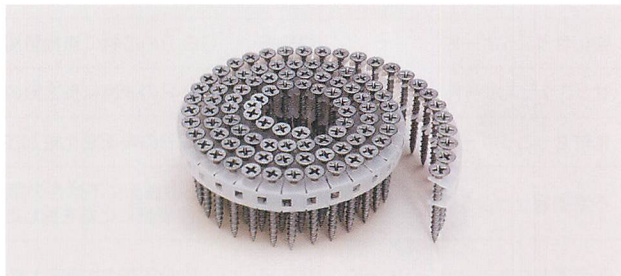

専用ビス

## チヨダMAG+ボードビス (木下地用)

磁石の付くせっこうボード「チヨダMAG+ボード」に使用するビスです。

寸法	φ3.9×41mm
入数	100本/巻

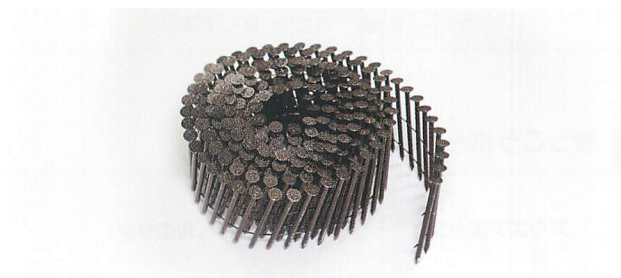

専用釘

## チヨダ外壁ボード耐力壁専用釘

外壁下地用面材「チヨダ外壁ボード」に使用する釘です。

寸法	φ2.75×50mm
入数	2,250本/箱



# せっこうボード製品のJIS

## 規格改正に纏わる経緯

- 1994年**
- 従前のせっこうボード製品の5規格が、「JIS A 6901 せっこうボード製品」に統合。
  - 吸音用あなあきせっこうボード (GB-P) は、「JIS A 6301 吸音材料」に包含。
- 1997年**
- 「JIS A 6901 せっこうボード製品」を世界共通の国際品質規格にするため、「ISO 6308:1980 (Gypsum Plasterboard-Specification)」との整合を図る。
  - 従前の不燃せっこう積層板が、新たに「不燃積層せっこうボード (GB-NC)」として、JIS認定品に追加。
- 2005年**
- 硬質せっこうボード (GB-※-H)、吸放湿せっこうボード (GB-※-Hc)、構造用せっこうボード (GB-St) が新たに「JIS A 6901 せっこうボード製品」に追加。  
注) ※はせっこうボードの種類により、R、S、Dなどが入る。
- 2014年**
- 防火性能の信頼性向上のため“厚さ”のマイナス公差の廃止、また“単位面積当たりの質量”、“比重”を規格化し、国土交通大臣の防火性能認定との整合を図る。

## JISに規定されるせっこうボード製品の種類と記号

種類	種類	備考	主な用途
せっこうボード	GB-R	せっこうボード製品の標準的なもの。	壁および天井の下地材
シーリングせっこうボード	GB-S	両面のボード用原紙及び芯材に防水処理を施したものの。	屋内の台所、洗面所などの壁および天井の下地材
強化せっこうボード	GB-F	GB-Rの芯材に無機繊維などを混入したものの。	壁および天井の下地材、防・耐火構造などの構成材
せっこうラスボード	GB-L	GB-Rの表面に長方形のくぼみを付けたもの。	せっこうプラスター塗壁の下地材
化粧せっこうボード	GB-D	GB-Rの表面を化粧加工したもの。	壁および天井の仕上げ材
不燃積層せっこうボード	GB-NC	GBの表面に不燃性の原紙を用いたもの。また、不燃性表紙に化粧を施したもの。	・化粧なし:壁および天井の下地材 ・化粧あり:壁および天井の仕上げ材
吸音用あなあきせっこうボード	GB-P	JIS A 6301で規定される吸音材料。	・化粧なし:天井の下地材 ・化粧あり:天井の仕上げ材
普通硬質せっこうボード	GB-R-H	耐衝撃性がGB-Fの約1.2倍以上、曲げ破壊荷重がGB-Rの約1.3倍以上硬質なもの。	・間仕切壁、通路、廊下などの壁、腰壁その他防火、耐火、遮音の各構造の下地材 ・耐力壁用の面材
吸放湿せっこうボード	GB-R-Hc GB-D-Hc	GB-R、GB-Dの性能を保持したまま、吸放湿性能を高めたもの。	吸放湿性能によって室内湿度を一定範囲内に保つのに適した壁および天井の下地材および仕上げ材
構造用 せっこうボード	A種 GB-St-A B種 GB-St-B	GB-Fの性能を保持したまま、くぎの側面抵抗を強化したもので、側面抵抗によって、A種及びB種がある。	耐力壁用の面材

## せっこうボード製品の端部側面形状

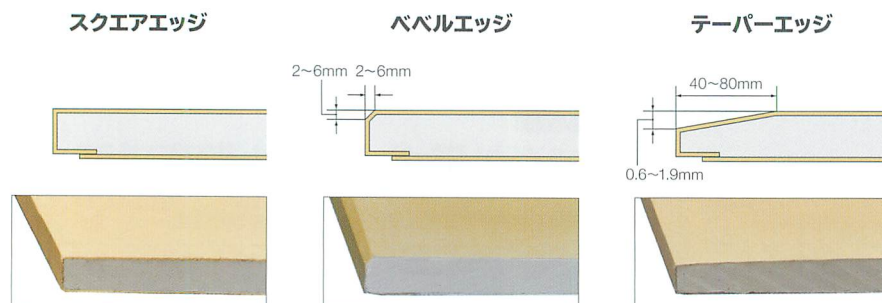

## 寸法許容差

単位 mm		
厚さ	長さ	幅
+0.5	+3	0
0	0	-3



# 各種物性の試験方法概要

各試験片は、事前に40℃で恒量乾燥したものを用いる。  
ただし熱抵抗試験の試験片は気乾状態のものを用いる。

## 含水率

通常保管状態から40℃乾燥後の質量変化率。乾燥後の質量が基準。

## 曲げ破壊荷重

300mm×400mmの試験片を350mmスパンの支持台に乗せ、中央を徐々に荷重したときの最大値。湿潤時の試験片調整条件は、温度40℃・湿度85~90%rhで96時間静置。

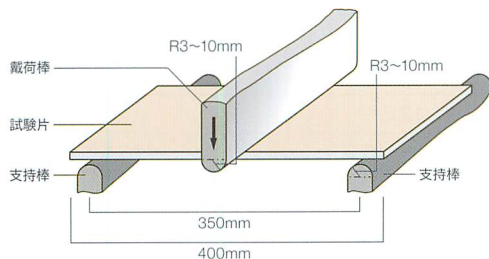

## 耐衝撃性

砂上に置いた300mm×400mmの試験片に、約530gの鋼球を落下させたときのくぼみ直径が、所定値以下であること、及び亀裂の無きことを合格とする。鋼球落下距離は、試験片の厚さによって異なる。

落下高さ

品種	製品厚さ	9.5mm	12.5mm	15mm	21mm
GB-F,GB-H,GB-St		500mm	650mm	800mm	1,000mm
GB-D,GB-NC		500mm	600mm	700mm	—

## 耐火炎性

1000gおもりを下げた50mm×300mmの試験片の両面を、2台のガスバーナーによる1000℃の火炎で、下記の所定時間加熱したとき、試験片が破断・落下しないことを合格とする。加熱時間は、試験片の厚さによって異なる。

厚さ12.5mm (加熱時間8分)  
厚さ15.0mm (加熱時間10分)  
厚さ21.0mm (加熱時間12分)  
厚さ25.0mm (加熱時間12分)

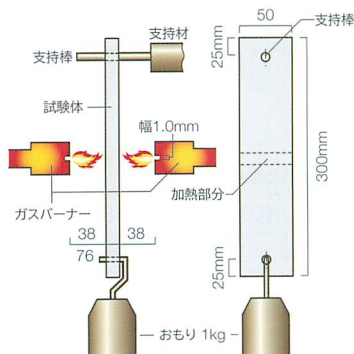

## 吸水時耐剥離性

2時間浸水させた試験片の原紙とせっこう芯材とが剥離するかどうかを調べる。全吸水率を測定した試験片を使用。

## 全吸水率

300mm×300mmの試験片を、2時間浸水させたときの質量変化率。浸水前の質量が基準。

## 表面吸水量

ボードの上に内径60mmのガラス管を置いて外周部をシーリングし、その中に水を高さ50mmまで注いで3時間静置する。その時の重量変化率。吸水前の重量が基準。

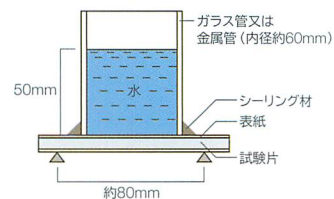

## 耐変退色性

紫外線カーボンフェードメーターで48時間照射後、変退色用グレースケール3号より変色しないこと、及び表面に割れ・膨れ・皺などが無いことを合格とする。

## 難燃性

JIS A 1321により、加熱時の温度上昇と、煙の出具合を調べる。

## 発熱性

JIS A 6901附属書Aにより、材料の発熱量を調べる。

## 熱抵抗

熱の伝わりにくさを表す値。JIS A1412-2 又はJIS A1420の試験方法。

## 吸放湿性試験

100mm×100mmの試験片の表面以外をアルミテープでシールし、所定の環境条件に保持し、質量を測定する。

質量①: 23±0.5℃ 53±3%RH 恒量  
質量②: 23±0.5℃ 93±3%RH 24時間  
質量③: 23±0.5℃ 53±3%RH 24時間  
吸湿量 (g/m<sup>2</sup>) = (質量②-質量①) / 試験片面積  
放湿量 (g/m<sup>2</sup>) = (質量②-質量③) / 試験片面積

## くぎ側面抵抗試験

150mm×75mmの試験片の縁から12mmの位置に鋼鉄製丸棒(φ2.6mm)を差し込み、引張り荷重を加え、試験片が破断する強度を測定。

## 防火材料の種類

燃えにくさを表す規格。建築基準法に基づく。



# JIS 製品規格値

## せっこうボード [GB-R]

厚さ (mm)		9.5	12.5	15.0
単位面積あたりの質量 (kg/m <sup>2</sup> )		6.2 ~ 9.0	8.1 ~ 11.7	9.8 ~ 14.0
比重		0.65 ~ 0.90		
含水率 (%)		3以下		
曲げ破壊荷重 (N)	長さ方向	360以上	500以上	650以上
	幅方向	140以上	180以上	220以上
難燃性又は発熱性		難燃2級又は発熱性2級以上		難燃1級又は発熱性1級
熱抵抗 (m <sup>2</sup> ·K/W)		0.043以上	0.057以上	0.068以上

## 普通硬質せっこうボード [GB-R-H] 通常在庫品は9.5mm、12.5mmとなります。

厚さ (mm)		9.5	12.5	15.0
単位面積あたりの質量 (kg/m <sup>2</sup> )		8.6 ~ 14.5	11.3 ~ 18.9	13.5 ~ 22.5
比重		0.90 ~ 1.45		
含水率 (%)		3以下		
曲げ破壊荷重 (N)	長さ方向	500以上	700以上	910以上
	幅方向	200以上	250以上	310以上
耐衝撃性		くぼみの直径が25mm以下で、かつ、亀裂が貫通しないこと。		
難燃性又は発熱性		難燃2級又は発熱性2級以上		難燃1級又は発熱性1級
熱抵抗 (m <sup>2</sup> ·K/W)		0.026以上	0.035以上	0.035以上

## シーリングせっこうボード [GB-S] 通常在庫品は9.5mm、12.5mmとなります。

厚さmm		9.5	12.5	15.0
単位面積あたりの質量 (kg/m <sup>2</sup> )		6.2 ~ 9.0	8.1 ~ 11.7	9.8 ~ 14.0
比重		0.65 ~ 0.90		
含水率 (%)		3以下	3以下	3以下
曲げ破壊荷重 (N) ※1	乾燥時長さ方向	360以上	500以上	650以上
	潤滑時長さ方向	220以上	300以上	390以上
吸水時耐剥離性		芯のせっこうと原紙が剥離しないこと		
全吸水率 (%)		10以下		
表面吸水量 (g)		2以下		
難燃性又は発熱性		難燃2級又は発熱性2級以上		
熱抵抗 (m <sup>2</sup> ·K/W)		0.040以上	0.052以上	0.063以上

※1：曲げ破壊荷重は、長さ方向に載荷した場合の値とする。

## 強化せっこうボード [GB-F] 通常在庫品は12.5mm、15.0mm、21.0mmとなります。

厚さ (mm)		12.5	15.0	16.0	18.0	21.0	25.0
単位面積あたりの質量 (kg/m <sup>2</sup> )		9.4 ~ 12.4	11.3 ~ 14.7	12.0 ~ 15.7	13.5 ~ 17.6	15.8 ~ 20.4	18.8 ~ 24.2
比重		0.75 ~ 0.95					
含水率 (%)		3以下					
曲げ破壊荷重 (N)	長さ方向	500以上	650以上	680以上	750以上	850以上	1,000以上
	幅方向	180以上	220以上	230以上	270以上	320以上	380以上
耐衝撃性		くぼみの直径が25mm以下で、かつ、亀裂が貫通しないこと。					
耐火炎性		破断して落下しないこと。					
難燃性又は発熱性		難燃1級又は発熱性1級					
熱抵抗 (m <sup>2</sup> ·K/W)		0.052以上	0.063以上	0.067以上	0.075以上	0.088以上	0.104以上



構造用せっこうボードA種 B種 [GB-St]

強化せっこうボード (GB-F) の性能を満たした上で、いずれの厚さのものも、次のくぎ側面抵抗を満たすもの		
厚さ (mm)		12.5
くぎ側面抵抗N 長さ方向及び幅方向	A種 <sup>※2</sup>	750以上
	B種	500以上

※2: A種の熱抵抗、単位面積あたりの質量及び比重は、普通硬質せっこうボード (GB-R-H) の値とする

せっこうラスボード [GB-L]

厚さmm		9.5
単位面積あたりの質量 (kg/m <sup>2</sup> )		6.2 ~ 9.0
比重		0.65 ~ 0.90
含水率 (%)		3以下
曲げ破壊荷重 (N)	長さ方向	180以上
	幅方向	125以上

化粧せっこうボード [GB-D] 通常在庫品は9.5mm、12.5mmとなります。

厚さ (mm)		9.5	12.5	15.0
単位面積あたりの質量 (kg/m <sup>2</sup> )		6.2 ~ 9.0	8.1 ~ 11.7	9.8 ~ 14.0
比重		0.65 ~ 0.90		
含水率 (%)		3以下		
曲げ破壊荷重 (N) <sup>※3</sup>	長さ方向	360以上	500以上	650以上
	幅方向	140以上	180以上	220以上
耐変退色性	変色は、変退色用グレースケール3号以上を合格とする。また、表面に割れ、膨れ、しわなどを生じないこと。			
耐衝撃性 <sup>※4</sup>	くぼみ直径25mm以下で、かつ、亀裂が貫通しないこと。			
難燃性又は発熱性	難燃2級又は発熱性2級以上		難燃1級又は発熱性1級	
熱抵抗 (m <sup>2</sup> ・K/W)	0.043以上		0.057以上	0.068以上

※3: 表面に型押し加工した場合の曲げ破壊荷重は、表の値の75%以上とする。

※4: 表面に型押し加工したものは、適用しない。

不燃積層せっこうボード [GB-NC]

厚さmm		9.5	
表面化粧の有無		あり (型押し加工)	なし
単位面積あたりの質量 (kg/m <sup>2</sup> )		6.2 ~ 9.0	
比重		0.65 ~ 0.90	
含水率 (%)		3以下	
曲げ破壊荷重 (N) <sup>※5</sup>	長さ方向	360 (36.7) 以上	
	幅方向	140 (14.3) 以上	
耐変退色性	変色は、変退色用グレースケール3号以上を合格とする。また、表面に割れ、膨れ、しわなどを生じないこと。		—
耐衝撃性 <sup>※6</sup>	くぼみ直径25mm以下で、かつ、亀裂が貫通しないこと。		—
難燃性又は発熱性	難燃1級又は発熱性1級		
熱抵抗 (m <sup>2</sup> ・K/W)	0.043以上		

※5: 表面に型押し加工した場合の曲げ破壊荷重は、表の値の75%以上とする。

※6: 表面化粧を施したのものには適用するが、表面に型押し加工したのものには、適用しない。

吸放湿せっこうボード [GB-R-Hc, GB-D-Hc]

GB-R、GB-Dの性能を満たした上で、いずれの品種および厚さのものも次の吸放湿性能を満たすもの	
吸放湿性 (g/m <sup>2</sup> )	150以上



## 防火材料の種類

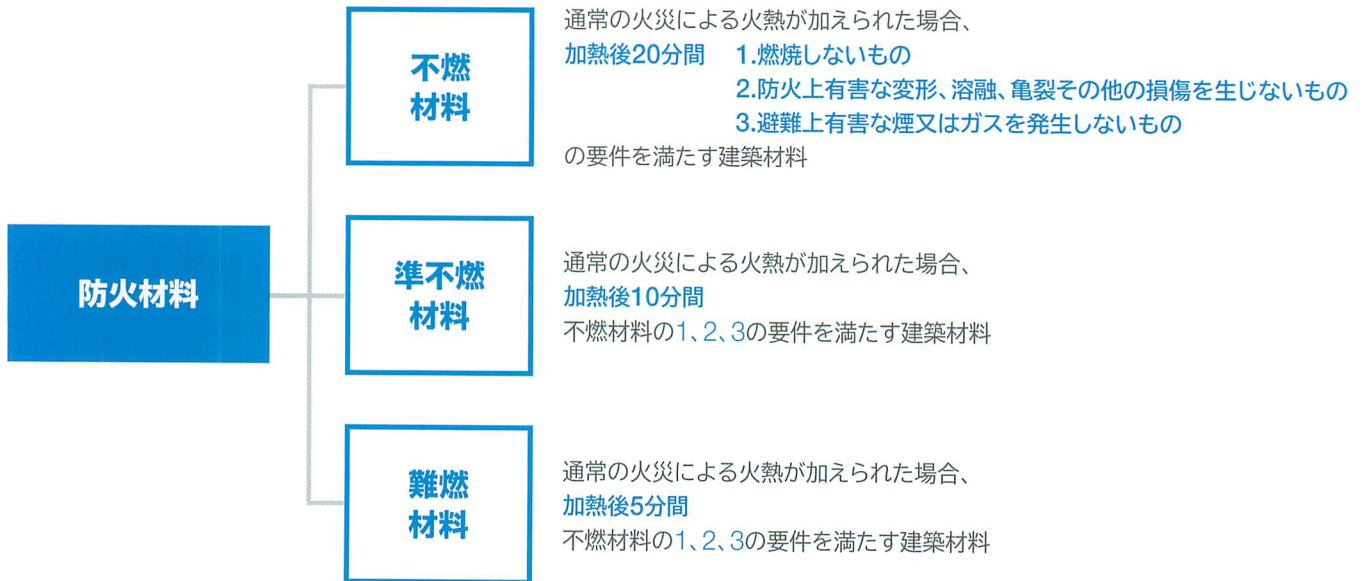



# 防火材料

製品名	種類(記号)	厚さ (mm)					
		9.5	12.5	15.0	18.0	21.0	25.0
チヨダ強化せっこうボード タイプX	強化せっこうボード (GB-F)		NM-8615 (不燃)	NM-8615 (不燃)		NM-8615 (不燃)	
チヨダ強化せっこうボード タイプV	強化せっこうボード (GB-F)		NM-8615 (不燃)	NM-8615 (不燃)		NM-8615 (不燃)	NM-8615 (不燃)
チヨダ強化せっこうボード タイプV網入り	強化せっこうボード (GB-F)			NM-8615 (不燃)			
チヨダ強化せっこうボード タイプV耐水BK	強化せっこうボード (GB-F)		NM-4498 (不燃)	NM-3964 (不燃)		NM-3964 (不燃)	NM-3964 (不燃)
チヨダセナジーボード	普通硬質せっこうボード (GB-R-H)	NM-1139 (不燃)	NM-1139 (不燃)				
チヨダ外壁ボード	せっこうボード (GB-R)	QM-1040 (準不燃)					
チヨダさわやか せっこうボード	吸放湿せっこうボード (GB-R-Hc)	QM-0977(2) (準不燃)	NM-5058(2) (不燃)				
チヨダFCボード	せっこうボード (GB-R)	QM-9828 (準不燃)	NM-8619 (不燃)				
チヨダさわやかFCボード	吸放湿せっこうボード (GB-R-Hc)	QM-0977(2) (準不燃)	NM-5058(2) (不燃)				
チヨダせっこうボード	せっこうボード (GB-R)	QM-9828 (準不燃)	NM-8619 (不燃)	NM-8619 (不燃)			
チヨダ耐水ボード	シーリングせっこうボード (GB-S)	QM-0493 (準不燃)	QM-0493 (準不燃)				
チヨダ不燃耐水ボード	シーリングせっこうボード (GB-S)		NM-9346 (不燃)				
チヨダ構造用 せっこうボード A種	構造用せっこうボード (GB-St-A)		NM-8615 (不燃)				
チヨダ構造用 せっこうボード B種	構造用せっこうボード (GB-St-B)		NM-8615 (不燃)				
チヨダ耐力ボード	普通硬質せっこうボード (GB-R-H)		NM-1139 (不燃)				
チヨダエースボード	不燃積層せっこうボード (GB-NC)	NM-2817 (不燃)					
さわやか押入れボード	吸放湿化粧せっこうボード (GB-D-Hc)	QM-0977(1) (準不燃)	NM-5058(1) (不燃)				
押入れボード	化粧せっこうボード (GB-D)	QM-9824 (準不燃)	NM-1734-1 (2) (不燃)				
抗ウイルス フネジブスター	不燃積層せっこうボード (GB-NC)	NM-5496 (不燃)					
ジブスター	化粧せっこうボード (GB-D)	QM-0831 (1) (準不燃)					
フネジブスター	不燃積層せっこうボード (GB-NC)	NM-2816 (不燃)					
フネコスモトーン	不燃積層せっこうボード (GB-NC)	NM-2816 (不燃)					

# 内装制限一覧表

建築基準法の内装制限により建築物の内装に使用される材料は、その建物の用途、規模等により不燃、準不燃の認定を受けたものを使用する様、義務づけられております。

用途・構造・規模区分	当該用途に供する部分の床面積の合計			内装制限		条文 (建築基準法施行令)
	耐火建築物 ・特定避難時間倒壊等 防止建築物 (h≧1時間)	準耐火建築物 ・特定避難時間倒壊等 防止建築物 (45分≦h<1 時間)	その他の 建築物の場合	居室等	地上に通ずる主たる 廊下・階段・通路	
① 劇場・映画館・演芸場・ 観覧場・公会堂・集会場	(客席) 400m <sup>2</sup> 以上	(客席) 100m <sup>2</sup> 以上				
② 病院・診療所(患者の収容施設のあるもの)・ホテル・旅館・下宿・共同住宅・寄宿舎・養老院・児童福祉施設等(施行令第19条1項参照)	(3階以上の部分) 300m <sup>2</sup> 以上(100m <sup>2</sup> (共同住宅の住戸にあっては200m <sup>2</sup> )以内ごとに防火区画されたものを除く。右欄も同じ)	(2階部分) 300m <sup>2</sup> 以上(病院、診療所は2階に患者の収容施設がある場合に限り)	200m <sup>2</sup> 以上	不燃材料 準不燃材料 難燃材料*3(3階以上の階に居室を有する建築物の当該用途に供する居室の天井については、不燃材料、準不燃材料とする。)		129条 1項 128条の4の1項
③ 百貨店・マーケット・展示場・キャバレー・カフェ・ナイトクラブ・バー・舞踏場・遊技場・公衆浴場・待合・料理店・飲食店または物品販売業を営む店舗(10m <sup>2</sup> 以内を除く)	(3階以上の部分) 1,000m <sup>2</sup> 以上	(2階部分) 500m <sup>2</sup> 以上	200m <sup>2</sup> 以上		不燃材料 準不燃材料	129条 3項 128条の4の1項三
④ 地階または地下工作物内の居室等で、①②③の用途に供するもの	全部			不燃材料 準不燃材料		129条 2項 128条の4の1項二
⑤ 自動車車庫・自動車修理工場	全部			不燃材料 準不燃材料		129条 5項 128条の3の2
⑥ 無窓の居室	全部(ただし、天井の高さが6mを超えるものを除く)					
⑦ 階数および規模によるもの	・階数が3以上で500m <sup>2</sup> を超えるもの ・階数が2で1,000m <sup>2</sup> を超えるもの ・階数が1で3,000m <sup>2</sup> を超えるもの ただし、次のものを除く。 1. 学校等(施行令第126条の2の1項 二参照) 2. 100m <sup>2</sup> 以内ごとに防火区画され特殊建築物の用途に供しない居室で、耐火建築物等の高さが31m以下の部分 3. ②欄の用途に供するもので高さが31m以下の部分			不燃材料 準不燃材料 難燃材料*3		128条の4の2項 128条の4の3項 129条4項
⑧ 火気使用室	住宅:階数が2以上で、最上階以外の階にある火気使用室住宅 住宅以外:火気使用室は全部(ただし、主要構造部を耐火構造としたものを除く)			不燃材料 準不燃材料	—	129条 6項 128条の4の4項
⑨ 階数が11以上のもの	100m <sup>2</sup> 以内に防火区画された部分				*1	112条 5項
	200m <sup>2</sup> 以内に防火区画(20分遮炎性性能を有する防火設備を除く)された部分			不燃材料・準不燃材料(下地とも)*		112条 6項
	500m <sup>2</sup> 以内に防火区画(20分遮炎性性能を有する防火設備を除く)された部分			不燃材料(下地とも)*		112条 7項
⑩ 地下街	100m <sup>2</sup> 以内に防火区画された部分				*2	128条の3の1項三 128条の3の5項
	200m <sup>2</sup> 以内に防火区画された部分 (20分遮炎性性能を有する防火設備を除く)された部分			不燃材料 準不燃材料* (下地とも)		
	500m <sup>2</sup> 以内に防火区画された部分 (20分遮炎性性能を有する防火設備を除く)された部分			不燃材料 (下地とも)		
⑪ 非常用エレベーター 乗降口ビー	全部			不燃材料(下地とも)		129条13の3の3項五

\*1 ⑨欄の規定では、100m<sup>2</sup>以内に防火区画された部分については、使用材料の制限は記されていないが、建築物の階数および規模による規定が適用される。  
 \*2 ⑩欄の規定では、100m<sup>2</sup>以内に防火区画された部分については、使用材料の制限は記されていないが、①②③欄の用途に供する部分については、④欄の規定が適用される。  
 \*3 天井を準不燃材料とするなど大臣の定める仕上げとした場合は壁を木材等とすることが可能。  
 注1. 内装制限の適用を受ける建築物の部分は、居室および居室から地上に通ずる主たる廊下、階段その他の通路の壁および天井(天井がない場合は、屋根)の室内に面する部分にあたる。ただし①②③④⑩欄の\*については、規定に該当する居室の壁の床面からの高さ1.2m以下の部分には適用されない。(施行令第129条 1項・112条 6項)  
 注2. 内装制限の規定で、2つ以上の規定に該当する建築物の部分には、最もきびしい規定が適用される。  
 注3. スプリンクラー設備、水噴霧消火設備、泡消火設備その他これらに類するもので、自動式のものおよび施行令第126の3の規定に適合する排煙設備を設けた建築物の部分については、内装制限の規定は適用されない。(施行令第129条 7項)  
 注4. ⑨⑩欄の規定について、スプリンクラー設備、水噴霧消火設備、泡消火設備その他これらに類するもので、自動式のを設けた部分については、防火区画の床面積は2倍まで緩和される。(施行令第112条1項)  
 注5. なお、詳細は建築基準法、同施行令、関係告示を御参照ください。



# せっこうボード製品の製造工程

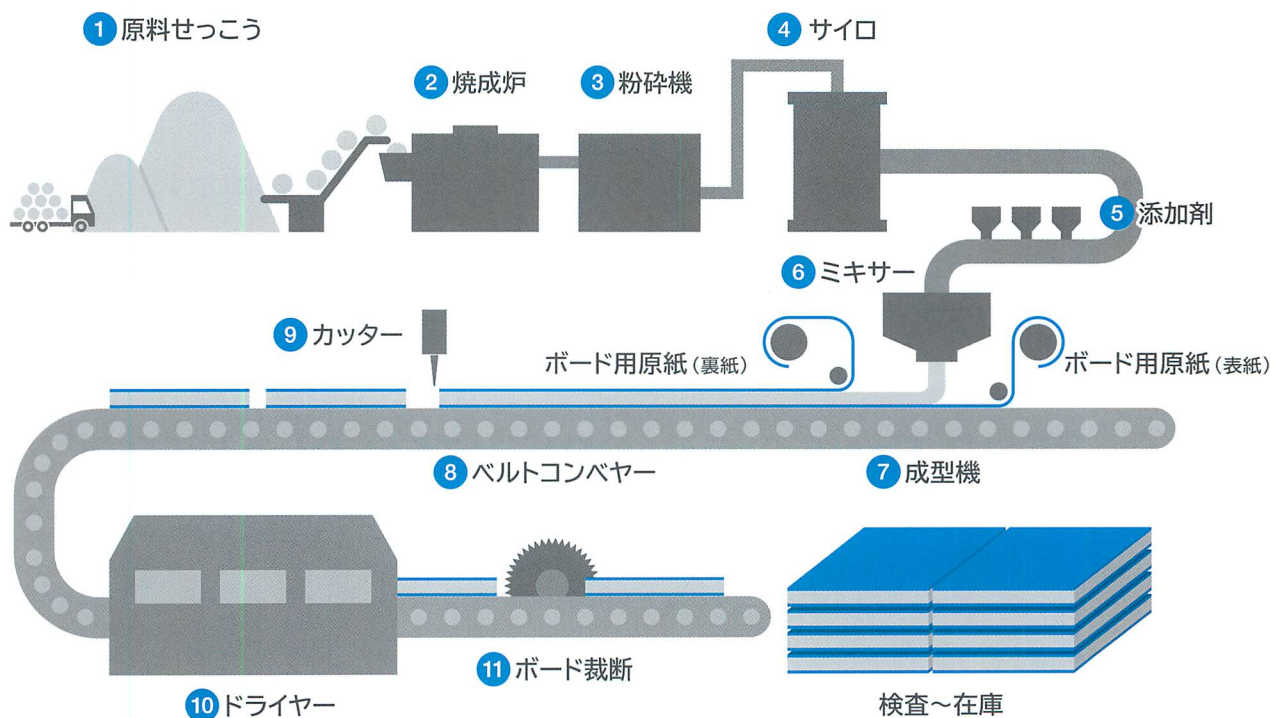

① 原料せっこう 原料となるせっこう。 $\text{CaSO}_4 \cdot 2\text{H}_2\text{O}$   
廃せっこうボード再利用分も含む。

② 焼成炉 原料せっこうを焼成する。  
 $\text{CaSO}_4 \cdot 2\text{H}_2\text{O} \rightarrow \text{CaSO}_4 \cdot 1/2\text{H}_2\text{O} + 3/2\text{H}_2\text{O}$

③ 粉砕機 焼成したせっこうの粒度を調整するために粉砕する。

④ サイロ 焼成・粉砕したせっこうを貯蔵する。

⑤ 添加剤 ボード成形に必要な添加剤。

⑥ ミキサー ミキサーにて、せっこうと、水及び添加剤等を混せてスラリーにする。  
 $\text{CaSO}_4 \cdot 1/2\text{H}_2\text{O} + 3/2\text{H}_2\text{O} \rightarrow \text{CaSO}_4 \cdot 2\text{H}_2\text{O}$

⑦ 成型機 表裏原紙でスラリーを挟み込み、所定形状にする。

⑧ ベルトコンベヤー 成形されたボードのせっこう分が、ベルト上で硬化する。

⑨ カッター 硬化を待って、所定寸法に切断する。

⑩ ドライヤー ボード中の余剰水分を取り除く。

⑪ ボード裁断 製品寸法に切断する。

# せっこうボードとリサイクル

## ZERO EMISSION-ORIENTED PLANTS

チヨダウーテのせっこうボード生産活動は、その殆どがリサイクルによって成り立っています。

それはまず、せっこうボードの原材料から。ボードの芯材には副産物の化学せっこうを、ボードの原紙には再生紙を使用し、ボードの製造工程における燃料には、廃木材を加工した木チップを活用しています。

更には、建築現場のせっこうボード廃材の回収リサイクルに取り組み、社会のゼロエミッション化に努めています。

地球資源を大切にす循環社会の実現が不可欠となった今、企業の社会的責任として、

せっこうボードに関わる一つひとつが、それぞれの場面で着実にリサイクルシステムとして結実し、

環境保護に貢献できるよう、チヨダウーテは努力し続けます。

## ZERO EMISSION-ORIENTED PLANTS

### 解体現場

燃料として再利用している廃材チップ。古い家の解体で発生した木材を効率よく回収する業界全体のシステムづくりに、積極的に取り組んでいます。

### 建築現場

建築現場で発生するせっこうボードの廃材を回収して再生利用するリサイクルを推進。産業廃棄物広域認定制度による認定を受けています。

### ボード用原紙は古紙を活用

ボード用原紙は、ほぼ100%が新聞古紙などの再生利用によるもので、森林の保護に役立っています。

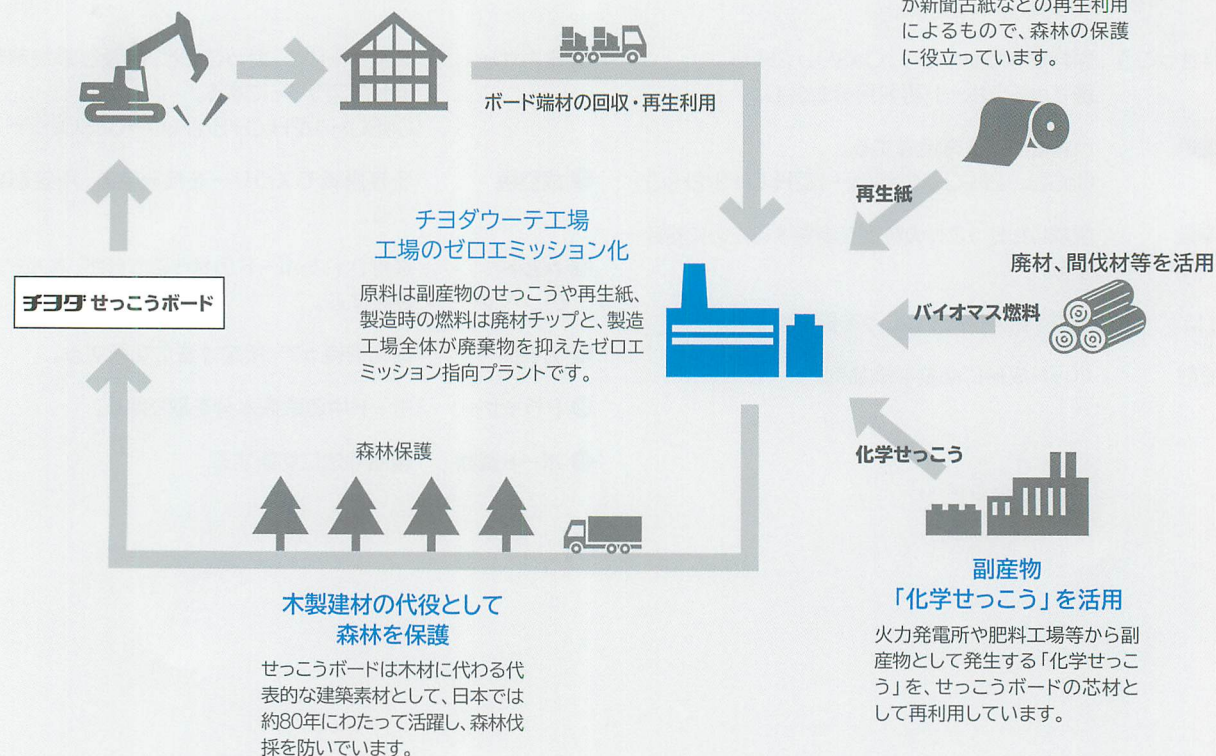



# せっこうボードの再生利用

## 再生利用の作業項目

作業項目	担当会社
契約書の締結	排出事業者 (ゼネコン、ハウスメーカー等) - チヨダウーテ
覚書の締結	[3社の場合] 排出事業者 - 施工業者 - チヨダウーテ [2社の場合] 排出事業者 - チヨダウーテ
製品の納入	チヨダウーテ
施工	ゼネコン、ハウスメーカー等
廃材の分別・収集	ゼネコン、ハウスメーカー等 (廃材は、異物混入や水濡れ等の無きこと)
廃材の運搬	産業廃棄物収集運搬業者、認定運送会社(チヨダウーテ) (事前連絡および管理票の発行)
廃材の受入	チヨダウーテ (搬入時間は、平日9:00~12:00 13:00~16:00)
再生処理	チヨダウーテ (せっこうの再利用、紙の処理、処理費用の請求)

せっこうボード廃材処分フロー図 廃材の処分方法として以下の2種類の経路があります。

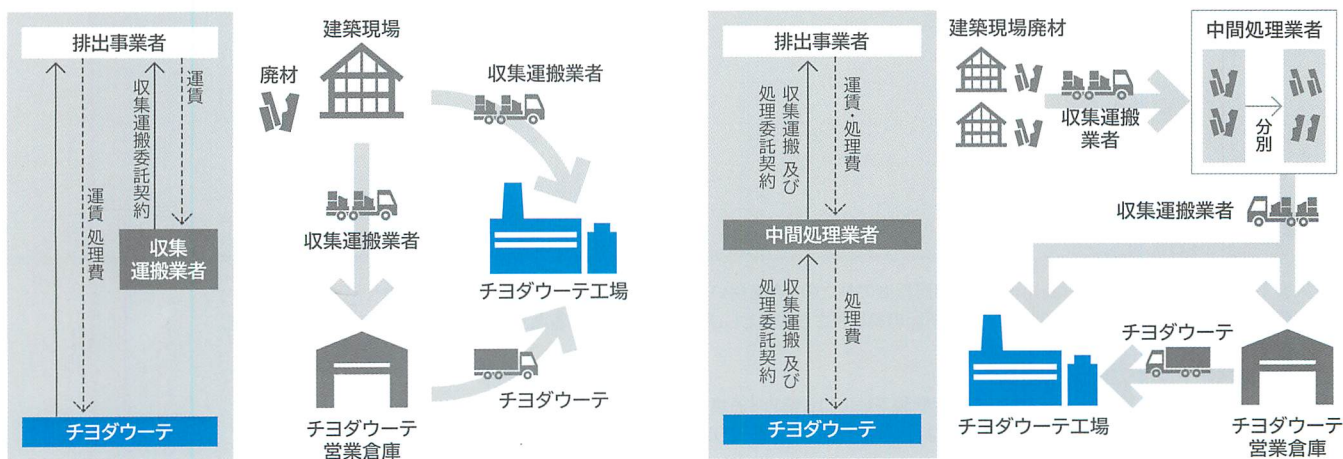

## 1.再生利用工場

室蘭工場	北海道室蘭市崎守町389-12 TEL 0143-59-1100
千葉工場	千葉県袖ヶ浦市北袖12 TEL 0438-63-2511
四日市工場	三重県三重郡川越町高松928 TEL 059-363-5563
貝塚工場	大阪府貝塚市港16-1 TEL 072-431-5211
下関工場	山口県下関市彦島迫町7-1-1 TEL 083-267-6464

## 2.再生利用が可能なもの

チヨダウーテのせっこうボード製品

## 3.再生利用対象外で、受入れできないもの

- ・ 他社のせっこうボード製品
- ・ 異物が混入したせっこうボード廃材 (金属類、プラスチック類、セメント、石、砂、土、木、紙、布、袋、ゴム、ゴミなど)
- ・ 付属物が付いたせっこうボード (ビス、釘、ステーブル、壁紙、木材、プラスチック類、断熱材、鉛、漆喰など)
- ・ 水濡れや油汚れの付いたせっこうボード
- ・ 裏棧付き、又はラミネート加工せっこうボード (ヒット天井、エステン、パール、コーナーボードなど)

## 4.当社受入後に、上記事例の混入が確認された場合

排出事業者様にご報告いたします。また、当社内における分別作業費を、ならびに異物混入が原因で処理設備が損壊した場合はその修理費を、請求させていただきます。



# 施工方法

## 取付け用金具

せっこうボードを壁・天井の木製下地または鋼製下地に取り付ける場合は、表1の取付け用金具を主に使用する。  
なお、せっこうボードを重ね張りする場合も同様とする

表1 取付け用金具

下地	取付け用金具
木製	せっこうボード用くぎ
	ステンレスくぎ
	十字穴付き木ねじ
	ドリリングタップピンねじ
鋼製	ドリリングタップピンねじ
せっこうボード (重ね張り)	ステーブル+接着剤

※取付け用金具の名称は、JIS上の名称を引用した。  
せっこうボード用くぎ、ステンレスくぎ：JIS A 5508  
十字穴付き木ねじ：JIS B 1112  
ドリリングタップピンねじ：JIS B 1125  
ステーブル：JIS A 5556

※使用環境によって取付け用金具の腐食が予想される場合は、亜鉛めっきまたは亜鉛めっきにクロメート処理を施したもののほか、ステンレス鋼・黄銅製、もしくは塗装を施したものを使用する。

## せっこうボードの取付け

- 木製下地にくぎ打ちする場合は、ボード厚の3倍程度の長さのくぎを用い、頭が十分平らになるように打ち付ける。
- 木製または鋼製下地にねじ留めする場合は、下記のねじ長さを目安とし、ねじ頭はボードの表面より少しへこむように確実に締めこむ。  
木製下地：ボード厚より15mm以上長いもの  
鋼製下地：ボード厚より10mm以上長いもの
- 重ね張りにおいて、上張りボードを木製または鋼製下地にねじ留めする場合も、2にしたがう。
- 上張りボードを下張りボードに取付ける場合は、接着剤を用い、ステーブルなどを併用して取り付ける。

表2 くぎ長さの目安

単位mm

せっこうボードの厚さ	くぎ長さ
9.5	32以上
12.5	40以上
15	45以上

表3 ねじ長さの目安

単位mm

せっこうボードの厚さ	ねじ長さ	
	鋼製下地	木製下地
一枚張り	9.5	20以上 25以上
	12.5	22以上 28以上
	15	25以上 32以上
	21	32以上 38以上
二枚張り※	9.5+9.5	28以上 38以上
	9.5+12.5	32以上 38以上
	9.5+15	38以上 41以上
	12.5+12.5	38以上 41以上
	12.5+15	38以上 45以上
	15+15	41以上 45以上
	15+21	51以上 51以上
	21+21	57以上 57以上

※上張りボード固定用の長さを示す

表4 一般的な壁、天井での留付間隔

単位mm

下地	取付け用金物	壁		天井	
		周辺部	中間部	周辺部	中間部
木製	くぎ	100~150	150~200	90~120	120~150
	ねじ	200程度	300程度	150程度	200程度
鋼製					

※ボード周辺部は、端部から10mm程度内側の位置で留め付けてください。  
※省令準耐火などの構造では、上表とは留付間隔が異なります。  
必ず指定の仕様書にしたがってください。

表2～表4は以下の図書を参考としております。

- 日本建築学会刊「建築工事標準仕様書・同解説 JASS26 内装工事」
- 平成31年度版 国土交通省大臣官房官庁営繕部監修「公共建築工事標準仕様書」



## 接着材

せっこうボードの張り合わせに用いる接着材料です。耐火遮音構造の使用に従って所定の接着剤をお使いください。

### 酢酸ビニル樹脂系接着剤

商品名：チヨダボード用接着剤



### 特殊制振接着剤

商品名：SDボンド



### 無機質系接着剤

商品名：MK2、炭カルボンド



※詳細はP29～施工用資材・関連資材をご確認ください。

## ボードのたわみの利用

せっこうボード自体には、ある程度の可撓性がありますので曲率半径の大きい曲面は、そのまま下地に添わせて矯正しながら留付けます。

### せっこうボード曲率半径

単位mm

ボードの厚さ	9.5	12.5
ℓ:ボードの長さ	1,820	
r:曲率半径	1,500	2,000
d:たわみ	270	200

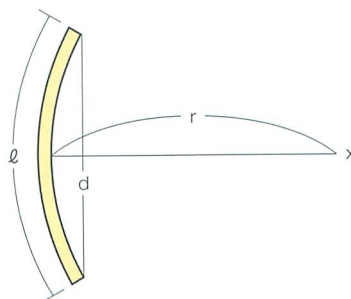



## ! せっこうボードの取り扱いについて

1. 製品は、定められた目的に必ずご使用ください。
2. 常時、または繰り返して水濡れ、高湿度、あるいは結露する場所（サウナ室、地下室、浴室、屋内プール等）での使用は吸水や吸湿による製品の強度低下や脱落の危険性があるので避けてください。
3. 施工時や施工後に高湿度となった場合は、カビが発生する危険性があるので、除湿や換気等を行って、湿度を下げるように対策してください。
4. 製品が吸水しないように、建築現場では台木やパレット等を敷き、防水シート等で雨や水が掛からないようにしてください。
5. 施工後に漏水や雨漏りで製品が吸水した場合は、強度低下や脱落の危険性があるので、必ず張り替えてください。
6. 一般のせっこうボード（GB-R）1枚あたりの質量は、厚さ9.5mm×幅910mm×長さ1820mmが約11kgで、厚さ12.5mm×幅910mm×長さ1820mmが約14kgです。その他は、品種や寸法によって異なります。
7. 製品の取り扱い時や運搬時には、安全帽、安全靴、滑り止め手袋などを着用し、重量を考慮してください。製品の切断、加工、施工に際しては、粉じんが発生する場合がありますので、安全メガネ、防じんマスクを着用してください。
8. 製品の運搬中及び現場搬入後の保管は、平らな場所に敷板・パレット等を用いてきちんと平置きしてください。壁に立て掛けるなどした場合、ボードが反る場合がありますのでご注意ください。
9. 多段に積み置かれる場合、積み方のバランスが悪いと荷崩れを起こす危険性があります。
10. 漆喰などのアルカリ性が強い塗り壁材を、せっこうボードの上に下地調整（下地への吸水調整：シーラー塗布）をしないまま直接塗ったり、或いは下地調整が不十分なまま塗ってしまうと、せっこうボード表面紙の劣化、塗り壁材の変色、或いは石膏とせっこうボード表面紙の剥離が起こる場合があります。そのため、せっこうボードに漆喰などの塗り壁材を塗るときには、必ず下地調整を施してください。下地調整にあたっては、使用する塗り壁材に適した下地調整材を塗り壁材メーカーにご確認ください。また、事前に試し塗りを行い、せっこうボード表面紙の剥離や塗り壁材の変色等がないことをご確認の上、実際の施工にあたってください。塗り壁材の施工が原因で不具合が生じて弊社は一切の責任を負いかねます。
11. その他
  - 1) 製品にアスベストやクロロピリホスを使用していません。
  - 2) せっこうボードは、ホルムアルデヒド発散建材を定める告示の対象外ですので、内装使用面積の制限は受けません。
12. せっこうボード表面紙は識別等の為、色を分けており、化粧仕上げ用ではありませんので、仕上げ材として使用する際は素地仕上げの場合、色違いが起こる可能性があります。

## チヨダウテ株式会社

### 札幌支店

〒003-0027 北海道札幌市白石区本通14丁目北5番30号  
TEL(011)865-7100 / FAX(011)865-7105

### 東京支社

〒111-8520 東京都台東区寿3丁目14番11号 蔵前チヨダビル6階  
TEL(03)6635-1650 / FAX(03)5828-2860

### 中部支店

〒510-8570 三重県三重郡川越町高松928番地  
TEL(059)365-5211 / FAX(059)364-5219

### 大阪支店

〒550-0015 大阪府大阪市西区南堀江1丁目1番14号 四ツ橋中塾ビル6階  
TEL(06)6541-7735 / FAX(06)6541-8060

### 福岡支店

〒811-2321 福岡県糟屋郡粕屋町内橋西3丁目6番1号  
TEL(092)931-7373 / FAX(092)931-7371

多くのお問い合わせをいただき、電話がつかない場合がございます。  
ホームページのフォームからも問い合わせいただけます。

認定書やカタログ一式は、  
ホームページからダウンロードできます



本社 / 製造・営業拠点一覧